

Panasonic

DVD/Video CD/CD Player

Operating Instructions

Model No.

DVD-C220D



Dear Customers

May we take this opportunity to thank you for purchasing this Panasonic DVD/Video CD/CD player.

We strongly recommend that you carefully study the Operating Instructions before attempting to operate the player and that you note the listed precautions.

Before attempting to connect, operate or adjust this player, please read these instructions completely. Please save this manual.



This manual was printed with soy based ink.

VQT8160

Safety information

Note:

This player can be used only where the power supply is AC 120 V, 60 Hz. It cannot be used elsewhere.

CAUTION:

DVD/VIDEO CD/CD PLAYER IS A CLASS I LASER PRODUCT. HOWEVER THIS DVD/VIDEO CD/CD PLAYER USES A VISIBLE LASER BEAM WHICH COULD CAUSE HAZARDOUS RADIATION EXPOSURE IF DIRECTED. BE SURE TO OPERATE THE DVD/VIDEO CD/CD PLAYER CORRECTLY AS INSTRUCTED.

WHEN THIS DVD/VIDEO CD/CD PLAYER IS PLUGGED TO THE WALL OUTLET, DO NOT PLACE YOUR EYES CLOSE TO THE OPENING OF THE DISC TRAY AND OTHER OPENINGS TO LOOK INTO THE INSIDE OF THIS PLAYER.

USE OF CONTROLS OR ADJUSTMENTS OR PERFORMANCE OF PROCEDURES OTHER THAN THOSE SPECIFIED HEREIN MAY RESULT IN HAZARDOUS RADIATION EXPOSURE.

DO NOT OPEN COVERS AND DO NOT REPAIR YOURSELF. REFER SERVICING TO QUALIFIED PERSONNEL.

WARNING:

TO REDUCE THE RISK OF FIRE OR ELECTRIC SHOCK, DO NOT EXPOSE THIS PLAYER TO RAIN OR MOISTURE:

TO REDUCE THE RISK OF FIRE OR ELECTRIC SHOCK, AND ANNOYING INTERFERENCE, USE THE RECOMMENDED ACCESSORIES ONLY.

THIS PLAYER IS INTENDED FOR CONTINUOUS OPERATION!

CAUTION:

TO PREVENT ELECTRIC SHOCK, DO NOT USE THIS (POLARIZED) PLUG WITH AN EXTENSION CORD, RECEPTACLE OR OTHER OUTLET UNLESS THE BLADES CAN BE FULLY INSERTED TO PREVENT BLADE EXPOSURE.

FCC NOTE: (U.S.A. Only)

This equipment has been tested and found to comply with the limits for a Class B digital device, pursuant to Part 15 of the FCC Rules. These limits are designed to provide reasonable protection against harmful interference in a residential installation. This equipment generates, uses and can radiate radio frequency energy and, if not installed and used in accordance with the instructions, may cause harmful interference to radio communications. However, there is no guarantee that interference will not occur in a particular installation. If this equipment does cause harmful interference to radio or television reception, which can be determined by turning the equipment off and on, the user is encouraged to try to correct the interference by one or more of the following measures:



CAUTION

RISK OF ELECTRIC SHOCK

DO NOT OPEN



CAUTION: TO REDUCE THE RISK OF ELECTRIC SHOCK, DO NOT REMOVE COVER (OR BACK). NO USER-SERVICEABLE PARTS INSIDE. REFER SERVICING TO QUALIFIED SERVICE PERSONNEL.



The lightning flash with arrowhead symbol, within an equilateral triangle, is intended to alert the user to the presence of uninsulated "dangerous voltage" within the product's enclosure that may be of sufficient magnitude to constitute a risk of electric shock to persons.



The exclamation point within an equilateral triangle is intended to alert the user to the presence of important operating and maintenance (servicing) instructions in the literature accompanying the appliance.

CAUTION	-LASER RADIATION WHEN OPEN. DO NOT STARE INTO BEAM.
ATTENTION	-RAYONNEMENT LASER EN CAS D'OUVERTURE. NE PAS REGARDER DANS LE FAISCEAU.
VORSICHT	-LASERSTRAHLUNG, WENN ABDECKUNG GEÖFFNET. NICHT IN DEN STRAHL BLICKEN.
ADVARSEL	-LASERSTRÅLING VED ÅBNING. SE IKKE IND I STRÅLEN.
ADVARSEL	-LASERSTRÅLING NÅR DEKSEL ÅPNES. STIRR IKKE INN I STRÅLEN.
VARNING	-LASERSTRÅLNING NÅR DENNA DEL ÄR ÖPPNAD. STIRRA EJ IN I STRÅLEN.
VARO!	-AVATTAESSA OLET ALTTIINA LASERSÄTEILYLLE. ÄLÄ TUJOTA SÄTEESEEN.
注意	- 当打开这里会出现激光, 请不要直视激光。
注意	- ここを開くとレーザー光が出ます。 レーザー光をのぞき込まないでください。

(Inside of player)

- Reorient or relocate the receiving antenna.
- Increase the separation between the equipment and receiver.
- Connect the equipment into an outlet on a circuit different from that to which the receiver is connected.
- Consult the dealer or an experienced radio/TV technician for help.

FCC Caution: To assure continued compliance, follow the attached installation instructions and use only shielded cables when connecting to other devices. Also, any changes or modifications not expressly approved by the party responsible for compliance could void the user's authority to operate this equipment.

Precautions

Please read these precautions before operating this player.

■ AC cord protection

To avoid any malfunctions of the player, and to protect against electric shock, fire or personal injury, please observe the following:

- Hold the plug firmly when connecting or disconnecting the AC cord to this player.
- Do not connect or disconnect the AC cord when your hands are wet.
- Keep the AC cord away from heating appliances.
- Never put any heavy object on the AC cord.
- Do not attempt to repair or reconstruct the AC cord in any way.
- Remove dust, dirt, etc. on the plug at regular intervals.
- If the player has been dropped or otherwise damaged, set the player to the standby mode and disconnect the AC cord.
- If smoke, malodors or noises are emitted from the player, set the player to the standby mode and disconnect the AC cord.

■ Placement

Avoid placing the player in areas of:

- direct sunlight or heating radiators, or closed automobiles
- high temperature [over 95°F (35°C)] or high humidity (over 90%)
- excessive dust
- vibration, impact or where the surface is tilted as the internal parts may be seriously damaged.

■ Non-use periods

When the player is not being used, set the player to the standby mode.

When left unused for a long period of time, the player should be unplugged from the household AC outlet.

■ Before moving the player

Remove all discs from the player before moving it to prevent discs from coming loose inside.

■ No fingers or other objects inside

- Touching internal parts of this player is dangerous, and may cause serious damage to the player. Do not attempt to disassemble the player.
- Do not put any foreign object on the disc tray.

■ Keep away from water and magnets.

- Keep the player away from flower vases, tubs, sinks, etc. If liquids are spilled into the player, serious damage could occur.
- Keep magnetic objects such as speakers, at a distance from the player.

■ Stacking

- Place the player in a horizontal position, and do not place anything heavy on it.
- Do not place the player on amplifiers or other equipment which may become hot.

■ Condensation

Moisture may form on the lens in the following conditions...

- immediately after a heater has been turned on.
- in a steamy or very humid room.
- when the player is moved from a cold environment to a warm one.

If moisture forms inside this player, it may not operate properly. In this case, turn on the power and wait about one hour for the moisture to evaporate.

■ If there is noise interference on the TV while a broadcast is being received

Depending on the reception condition of the TV, interference may appear on the TV screen while you are watching a TV broadcast and the player is left on. This is not a malfunction of the player or the TV. To watch a TV broadcast, set the player to the standby mode.

The model number and serial number of this player can be found on either the back or the bottom of the player. Please note them in the space provided below and retain this booklet as a permanent record of your purchase to aid identification in the event of theft.

MODEL NUMBER _____
SERIAL NUMBER _____

Features

■ 5-Disc Rotary Changer System

This player is equipped with a 5-Disc Rotary Changer System. Even during playback of a disc, exchanging the other 4 discs is possible without interrupting play. The disc in the play position can also be exchanged simply by pressing the DISC EXCHANGE button.

■ High picture quality

● 10 bit video D/A converter

With its 10 bit capability, this D/A converter reproduces fine images faithfully.

● Component video output

When used with a compatible monitor, a video connection via the component video output jacks of your new DVD/Video CD/CD player is capable of the most precise color reproduction in a video signal.

■ High sound quality

● 96 kHz/24 bit audio D/A converter

This player enables 96 kHz/24 bit linear PCM signals, which constitute the highest specifications in the DVD standards, to be reproduced faithfully. To support 96 kHz sampling/24 bit sound, the shaping noise of this multi-level digital sigma type of D/A converter is kept flat up to 44 kHz, thus preventing the important audio signals from being affected in any way. In terms of the bottom line, the sound in all of its various modes is reproduced faithfully.

● Dolby Digital (AC-3)/dts (digital theater systems) digital output (See page 16.)

By connecting a Dolby Digital (AC-3)/dts (digital theater systems) decoder or an amplifier incorporating a Dolby Digital/dts decoder, you can enjoy high quality digital surround sound from Dolby Digital/dts discs.

■ Advanced Virtual Surround Sound (VSS) function (See page 34.)

Even when just two front speakers are being used, the user can simply press the VSS (Virtual Surround Sound) button during playback of a Dolby Digital DVD (2 channel and above) to provide a rear surround effect. (This does not work with DVD Karaoke discs. In addition, this effect may differ depending on the kind of DVD used.)

■ On-Screen Menu Icons (See page 24.)

By simply pressing the DISPLAY button on the remote control, information on the DVD/Video CD/CD player and disc can be displayed on the TV screen for easy identification. The player's operations and settings can be easily accessed by operating the cursor buttons on the remote control while monitoring the TV screen. The color and position of the On-Screen Menu Icons can be changed.

■ Dialogue Enhancer (See pages 19 and 27.)

During playback of Dolby Digital/5.1 channel software, this function will boost the sound level of the center channel so that it is easier to hear the dialogue on movie software.

■ Versatile DVD features

● Multi-audio function (See page 32.)

The audio soundtrack can be heard in up to 8 languages. (The number of languages depends on the software.)

● Multi-subtitle function (See page 33.)

Subtitles may be displayed in one of a maximum of 32 languages.

(The number of languages depends on the software.)

● Multi-angle function (See page 33.)

This function allows you to choose the viewing angle of scenes which were shot from a number of different angles. (Limited to DVD recorded with multiple camera angles.)

● Parental lock function (See page 38.)

This function can prevent playback of DVD software unsuitable for some audiences (especially for children). (Limited to DVDs encoded with specific rating level.)

■ Marker function (See page 29.)

This player can store a maximum of 5 positions in memory, for convenient access, as desired.

■ Disc formats supported by this player

The player can play back discs bearing any of the following marks:



DVD

[3" (8 cm) disc/
5" (12 cm) disc]



Video CD

[3" (8 cm) disc/
5" (12 cm) disc]



CD

[3" (8 cm) disc/
5" (12 cm) disc]

■ Discs which cannot be played with this player

● DVD with Region No. other than "1" or "ALL"

- | | | |
|----------------------|---------|-------------------|
| ● Disc of PAL system | ● VSD | ● DVD+RW |
| ● DVD-ROM | ● CDV | ● CVD |
| ● DVD-R/DVD-RAM | ● CD-G | ● SVCD |
| ● CD-ROM | ● CD-RW | ● Divx Video Disc |
- etc.

● Do not try to play Photo CD or CD-R.

(Otherwise, data on the disc may be damaged.)

■ Region Management Information

This player is designed and manufactured to respond to the Region Management Information that is recorded on a DVD disc. The Region number of this player is "1". If the Region number described on the DVD disc does not correspond to the Region number of this player, this player cannot play this disc. This player will play DVD discs made for "ALL" Regions. This player will play DVD discs marked with labels containing the Region number "1" or "ALL":

Example:



or



Table of contents

Getting Started

Safety information	2
Precautions	3
Features	4
Accessories	6
Cautions concerning the moving of this player	6
Control reference guide	7
•Player	7
•Remote control unit	8
Front panel FL display	9
Basic connection	10
•Connecting to a stereo TV set	12
•Connecting to a monaural TV set	13
•Connecting to a TV set or monitor with component video input connectors	13
Optional audio connections	14
•Connecting to audio equipment	14
•Enjoying digital audio output from the digital audio output connector	15
•Connecting to a decoder with Dolby Digital (AC-3) or dts (digital theater systems) processing	16
Remote control unit preparations	17
•Battery installation	17
•Remote control operation range	17

Basic Operations

Basic play	18
•Before enjoying DVD/Video CD/CD	18
•Basic play	18
•Menu play (Only in sequential mode 1)	19
•Stopping play	20
•Sequential mode	21
•Exchanging discs during play	21
•Skipping discs	21
•Exchanging the disc and starting playback	21
Skipping chapters or tracks ahead or back	22
Still picture (Pause)	22
Rapid advance (Rapid reverse)	23
Frame advance (Frame reverse) [DVD/Video CD]	23
Slow-motion play [DVD/Video CD]	23
Enjoying Video CDs with playback control without using menus [Video CD]	23

Operations Using On-Screen Menu Icons

General information about On-Screen Menu Icons	24
•Common procedures	24
Detailed descriptions of each On-Screen Menu Icon	25
•Screen for disc information (For DVD)	25
•Screen for disc information (For Video CD/CD)	26
•Screen for player information	27
•Shuttle screen	27

Advanced Operations

Repeat play	28
•Repeat viewing (listening)	28
•Repeating sections between two specific points (A-B repeat)	29
Storing markers in memory to be viewed (listened to) again	29
•Storing a marker in the memory	29
•Recalling/clearing a marker	29
Program play [Video CD/CD]	30
Random play [Video CD/CD]	31
Changing audio soundtrack language [DVD]	32
Switching vocals ON or OFF for Karaoke discs [DVD/Video CD]	32
Changing subtitle language [DVD]	33
Viewing from another angle [DVD]	33
Reproducing an Advanced Virtual Surround Sound effect [Dolby Digital (AC-3) DVD]	34
Using a title menu [DVD]	35
Using a DVD menu [DVD]	35

Initial Settings

Initial settings	36
•Common procedures of initial settings	36
•Selecting disc languages [DVD]	37
•Selecting rating level [DVD]	38
•Selecting language of On-Screen Display menu	39
•Selecting the display format of the On-Screen Display	40
•Selecting the FL display brightness	41
•Selecting TV screen type	41
•Selecting digital output	42
•Other settings	44
Language code list	46
Concerning images which appear on the TV screen (aspect ratios of the screen)	47

For Your Reference

Troubleshooting	48
•Self-diagnosis display function	49
Disc handling	50
Maintenance	50
Definition of terms	51
Specifications	52

Accessories



Please check and identify the supplied accessories.
(For U.S.A.) To order accessories, call PASC Accessory Dept.
 1-888-PANA-DVD (1-888-726-2383).
(For Canada) To order accessories, call the dealer from whom
 you have made your purchase.

Optional accessories:
 S video cable
 Optical digital audio cable
 Coaxial digital audio cable

- | | | | |
|---|--|--|---|
| <input type="checkbox"/> Remote control unit..... 1
(Part No. VEQ2315) | <input type="checkbox"/> Batteries 2
for remote control unit
[size "AA"] | <input type="checkbox"/> AC cord 1
(Part No. VJA1095) | <input type="checkbox"/> Audio/video cable .. 1
(Part No. VJA1062) |
|---|--|--|---|
-
- | | |
|---|--|
| <input type="checkbox"/> Service Center list 2 | <input type="checkbox"/> Product information card 1 |
| <input type="checkbox"/> Warranty card 2 | <input type="checkbox"/> Setup Guide (Spanish) 1 |
| <input type="checkbox"/> Safety Instructions card 1 | <input type="checkbox"/> Operating Instructions manual 1 |

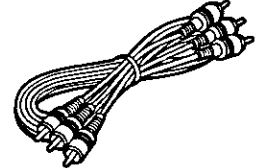
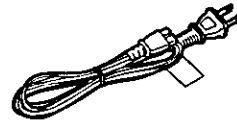
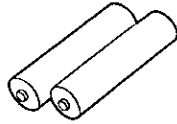
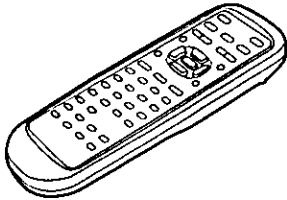

Cautions concerning the moving of this player

CAUTION:
 Before moving the player, do the following to be sure the disc trays are empty.
 Failure to do so will expose the discs and the player to the risk of severe damage.

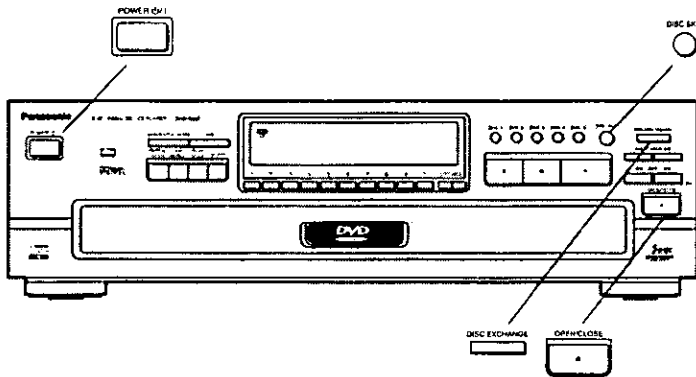

- 1 Press DISC EXCHANGE.**
 The loading drawer is opened and the disc tray which was in the play position comes to the front-left position.

- 2 Press DISC SKIP to rotate the disc trays and remove the discs from all the disc trays.**

- 3 Press OPEN/CLOSE to close the loading drawer.**

- 4 Press POWER to turn the player off.**

If you pressed the wrong button, repeat the procedure from step 1.

Control reference guide

Player

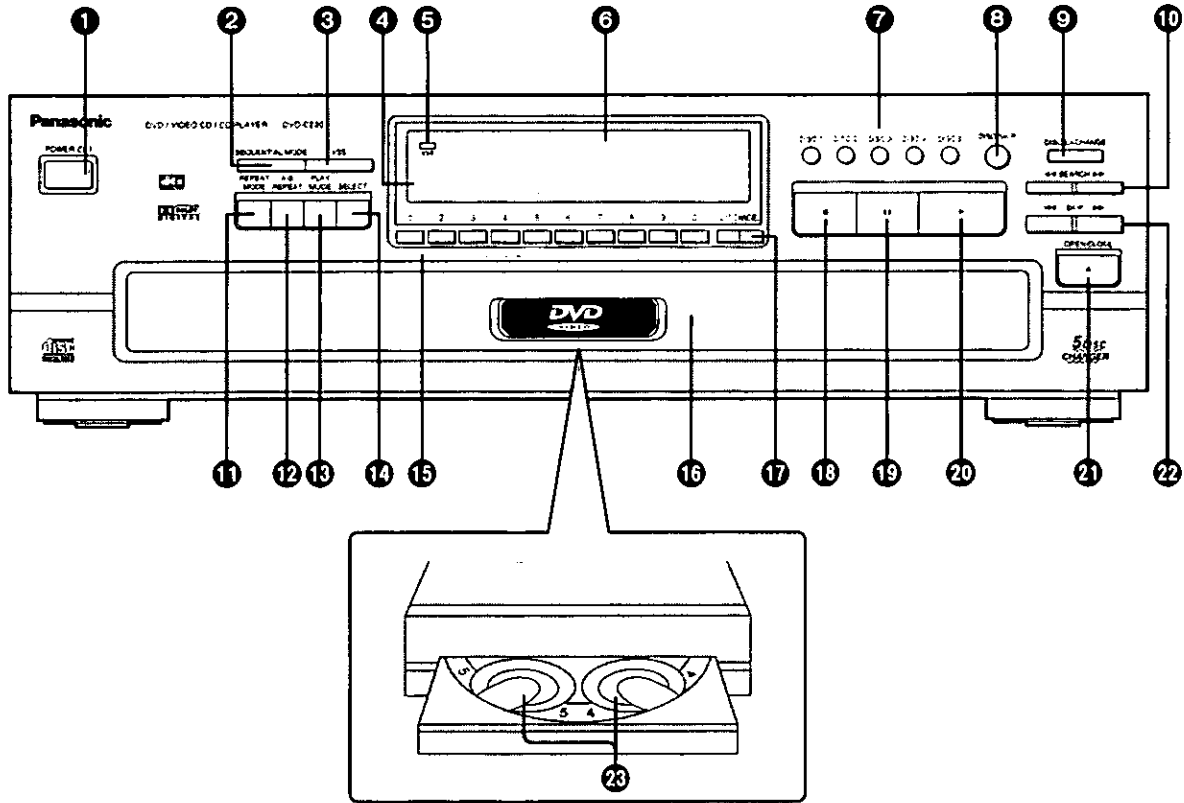

	Page
1 POWER button (POWER ⏻/⏿)	18
Press to switch the player from on to standby mode or vice versa. In standby mode, the player is still consuming a small amount of power.	
2 SEQUENTIAL MODE button	21
3 VSS (Virtual Surround Sound) button	34
4 Remote control signal sensor	17
5 VSS indicator	34
6 FL Display	9
7 DISC 1-5 buttons/indicators	19
8 DISC SKIP button	21
9 DISC EXCHANGE button	21
10 SEARCH buttons (◀◀, ▶▶)	23

	Page
11 REPEAT MODE button	28
12 A-B REPEAT button	29
13 PLAY MODE button	30, 31
14 SELECT button	19
15 Numeric buttons	19
•To select a 2-digit number	
Example: To select track 23	
Press "≧10", "2" and then "3".	
16 Loading drawer	18
17 CANCEL button	29, 31
18 STOP button (■)	20
19 PAUSE button ()	22
20 PLAY button (▶)	19
21 OPEN/CLOSE button (▲)	18
22 SKIP buttons (◀◀, ▶▶)	22
23 Disc trays (1-5)	18

Remote control unit

	Page
① POWER button (⏻)	18
② STOP button (■)	20
③ SKIP buttons (⏮, ⏭)	22
④ TITLE button	35
⑤ Cursor buttons (▲, ▼, ◀, ▶)/SELECT button	19
⑥ DISPLAY button	24
⑦ AUDIO button	32
⑧ SUBTITLE button	33
⑨ MARKER button	29
⑩ PLAY MODE button	30, 31
⑪ REPEAT MODE button	28
⑫ CANCEL button	29, 31
⑬ A-B REPEAT button	29
⑭ ACTION button	36
⑮ DISC 1-5 buttons	19
⑯ SEQUENTIAL MODE button	21
⑰ OPEN/CLOSE button (⏏)	18
⑱ PAUSE button (⏸)	22
⑲ PLAY button (▶)	19
⑳ SLOW/SEARCH buttons (⏮, ⏭)	23
㉑ MENU button	35
㉒ RETURN button	19, 36
㉓ ANGLE button	33
㉔ Numeric buttons	19
•To select a 2-digit number	
Example: To select track 23	
Press "≧10", "2" and then "3".	
㉕ VSS (Virtual Surround Sound) button	34
㉖ DISC SKIP button	21
㉗ DISC EXCHANGE button	21

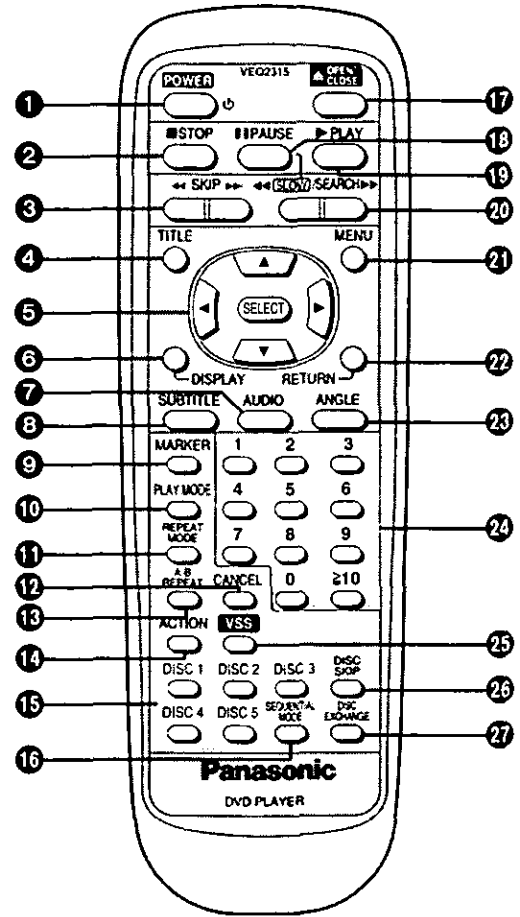

Front panel FL display

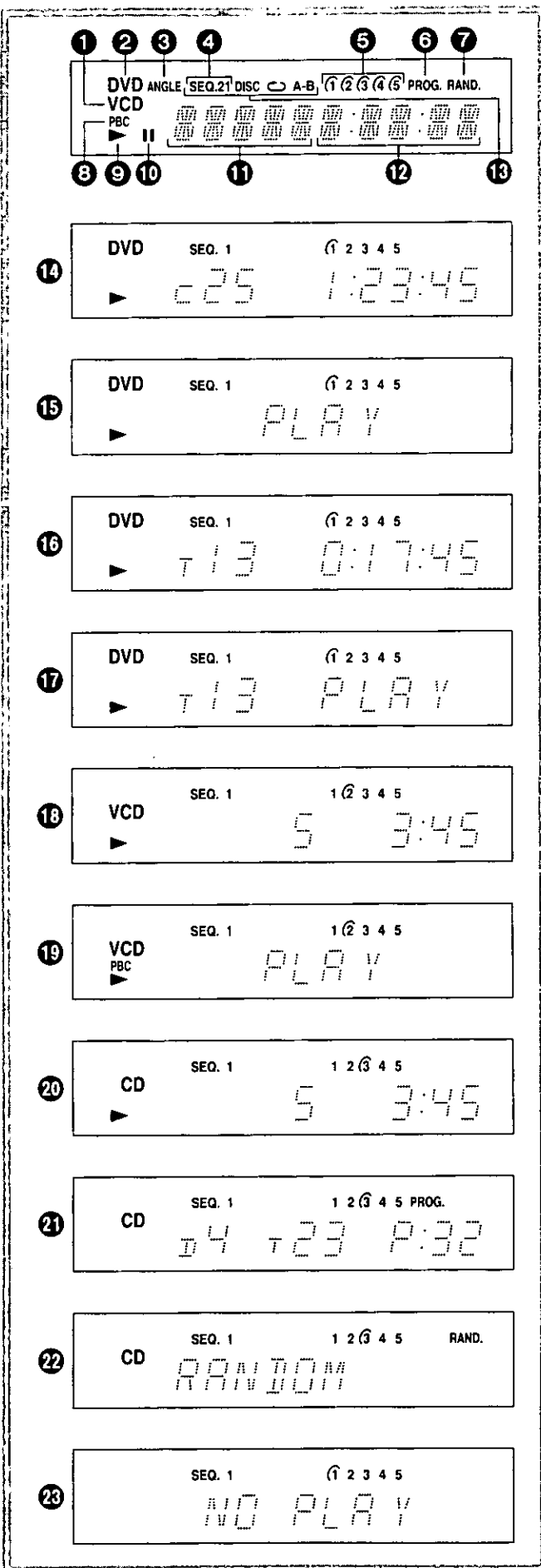

1 VCD: Illuminates when a Video CD is in the play position.

CD: Illuminates when a CD is in the play position.

2 Illuminates when a DVD is in the play position.

3 Illuminates when it is possible to switch the angle. [DVD] (See page 33.)

4 Indicates which sequential mode (1 or 2) is currently selected. (See page 21.)

5 Indicates which disc is currently in the play position by "A-B" mark.

6 Illuminates when program play mode is selected. [Video CD/CD] (See page 30.)

7 Illuminates when random play mode is selected. [Video CD/CD] (See page 31.)

8 Illuminates during menu play of a Video CD with play-back control.

9 Illuminates during playback.

Flashes when the RESUME function is ON. (See page 20.)

10 Illuminates in the still picture (pause) mode. (See page 22.)

11 Indicates the title/chapter number. [DVD]

Indicates the track number. [Video CD/CD]

12 Indicates the elapsed playing time from the start of the title/track during play.

13 Illuminates during repeat play. (See page 28.)

SEQ.1 : All disc repeat in sequential mode 1

SEQ.2 : All disc repeat in sequential mode 2 [Video CD/CD]

: Title/chapter/track repeat

DISC : Disc repeat [Video CD/CD]

A-B: A-B repeat play

14 Illuminates during play of a DVD.

15 Illuminates during play of an interactive DVD.*

16 Illuminates during play of a Karaoke DVD.

17 Illuminates during play of an interactive Karaoke DVD.*

18 Illuminates during play of a Video CD.

19 Illuminates during menu play of a Video CD with play-back control.

20 Illuminates during play of a CD.

21 Illuminates when the disc/track number is selected to be stored in the memory (program play). [Video CD/CD] (See page 30.)

22 Illuminates when random play mode is selected. [Video CD/CD] (See page 31.)

23 Illuminates when playback is impossible.

• DVD for which playback is prohibited by the initial settings "2 Ratings". (See page 38.)

• DVD with Region No. other than "1" or "ALL". (See page 4.)

• Disc of PAL system

*An interactive DVD is DVD software which includes multiple angles, multiple plot endings, etc.

Basic connection

- Ensure that this player and other equipment to be connected are set to the standby mode or off, and disconnect the AC cords, before commencing connection.
- Do not block ventilation holes of any of the equipment and arrange them so that air can circulate freely.
- Read through the instructions before connecting other equipment.
- Ensure that you observe the color coding when connecting audio and video cables.

Refer to the following diagrams for details on what models can be connected to this player, and what cables are required.

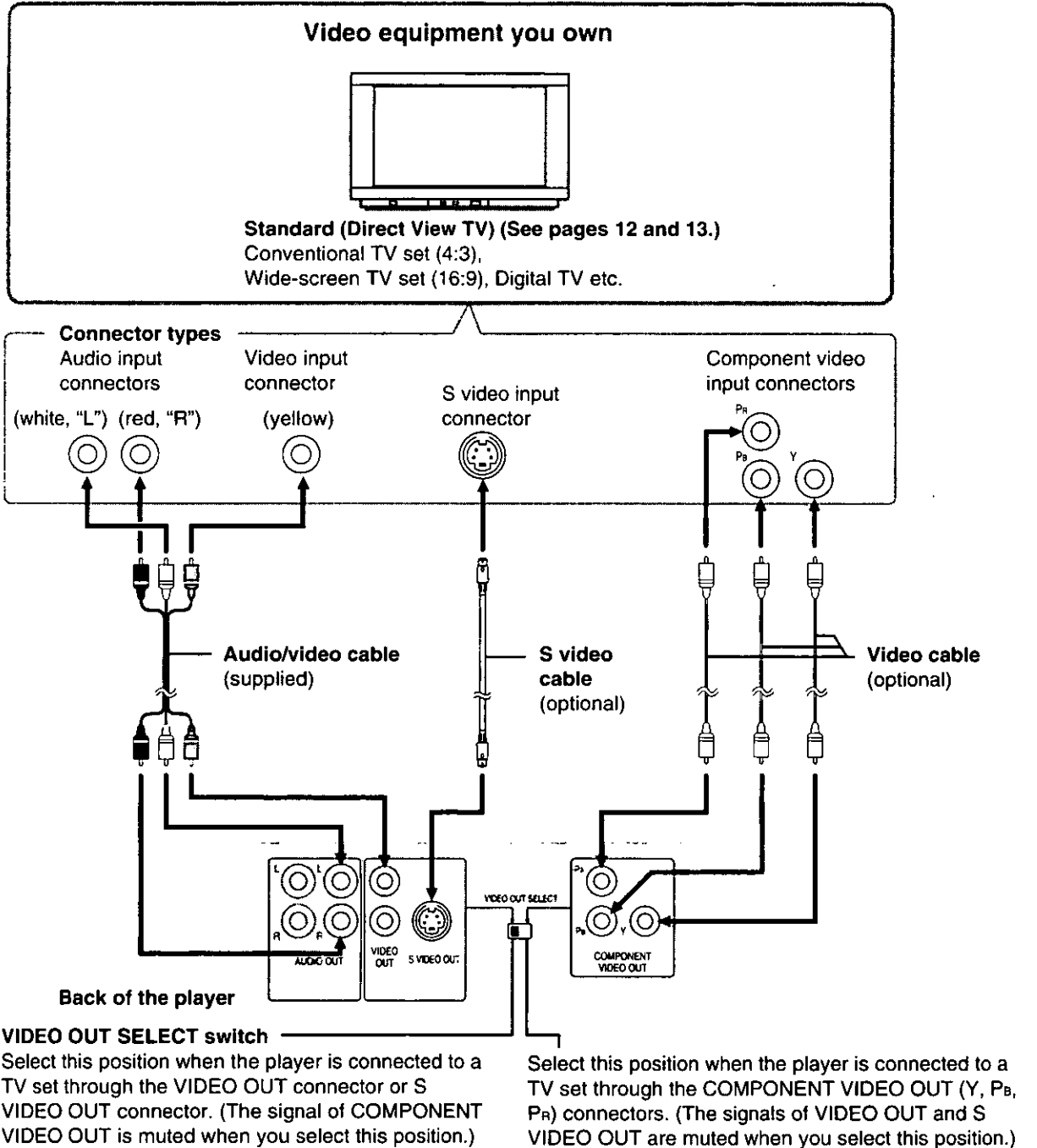

DVD/Video CD/
 CD player

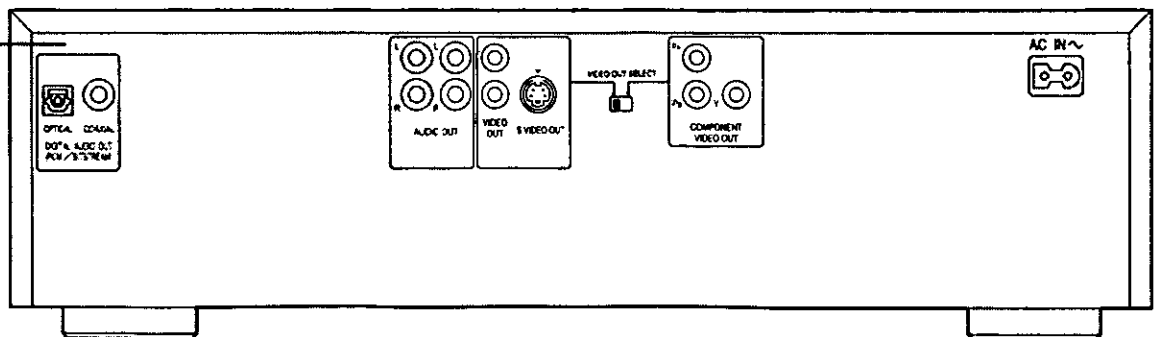

■ Optional audio connection

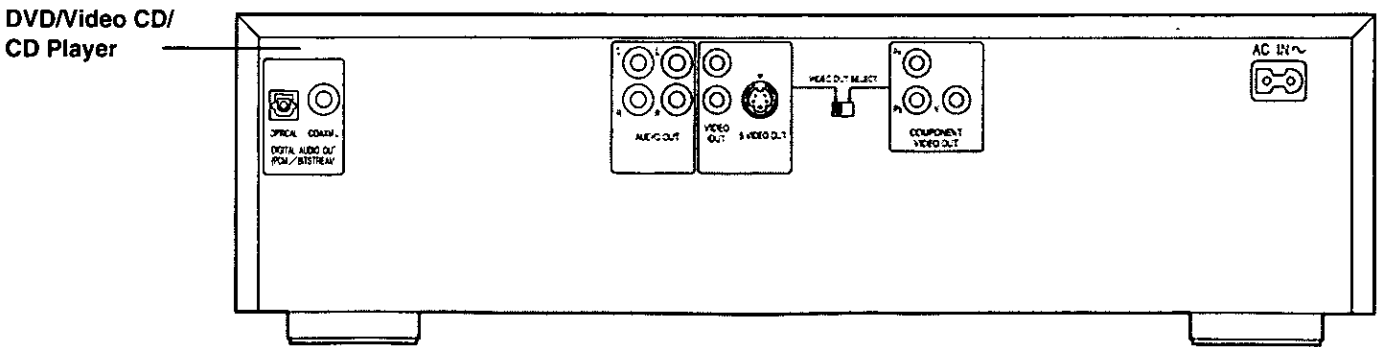
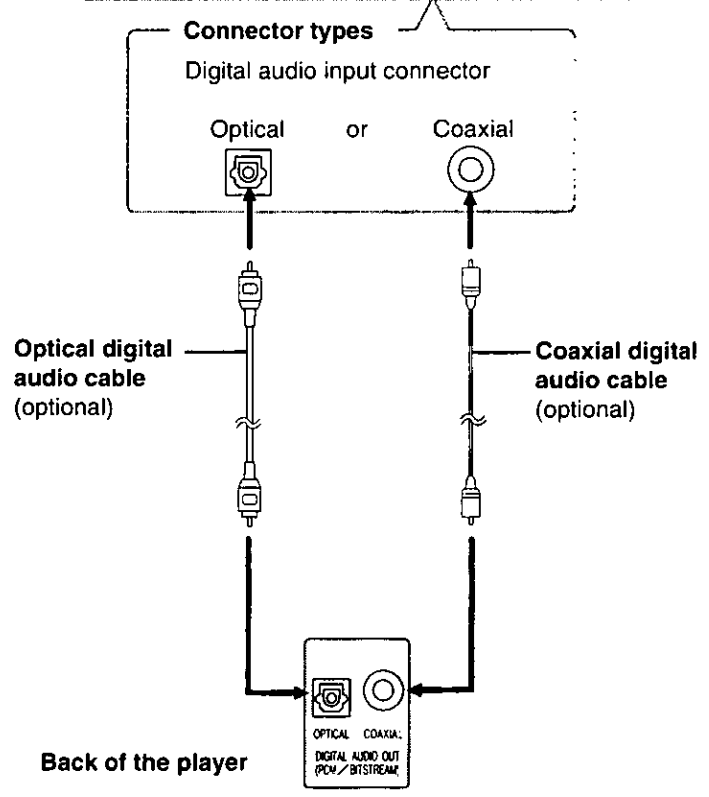
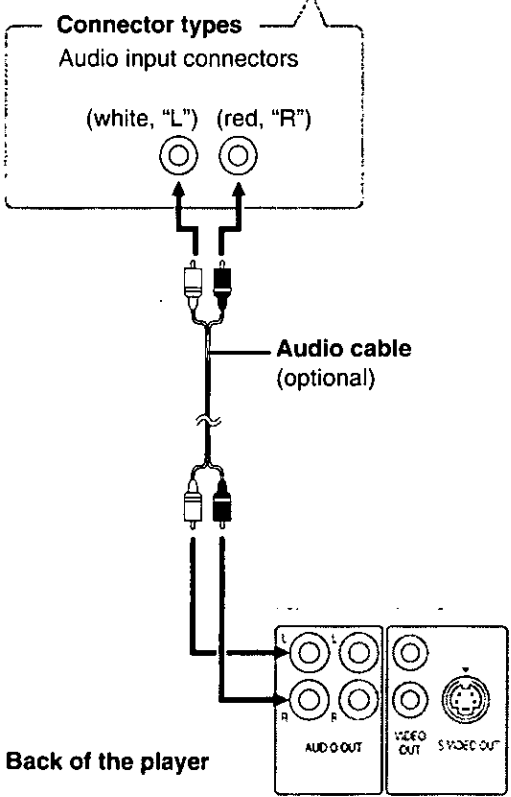
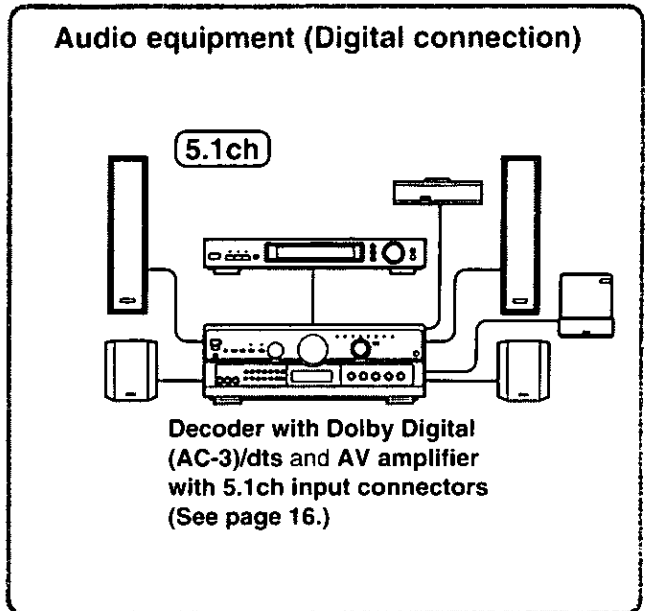
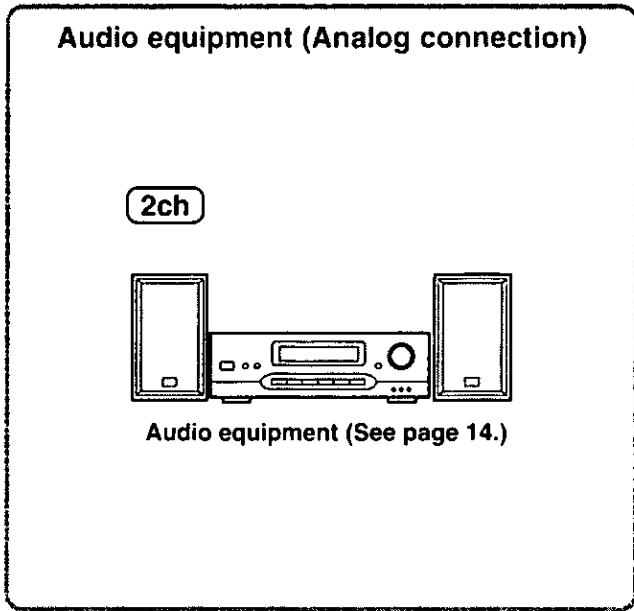

Basic connection

Notes:

- During DVD play, the TV volume may be at a lower level than during TV broadcasts, etc. If this is the case, adjust the volume to the desired level.
- Select the appropriate screen type at the initial setting "6 TV Aspect" according to your TV set (4:3/16:9). (See page 41.)

Connect Your DVD/Video CD/CD Player Directly To Your TV Set.

If the DVD/Video CD/CD player is connected to the TV through a video cassette recorder, the picture may not be played back normally with some DVDs. So we strongly recommend you not to connect the DVD/Video CD/CD player to your video cassette recorder when setting up your home entertainment system.

Connecting to a stereo TV set

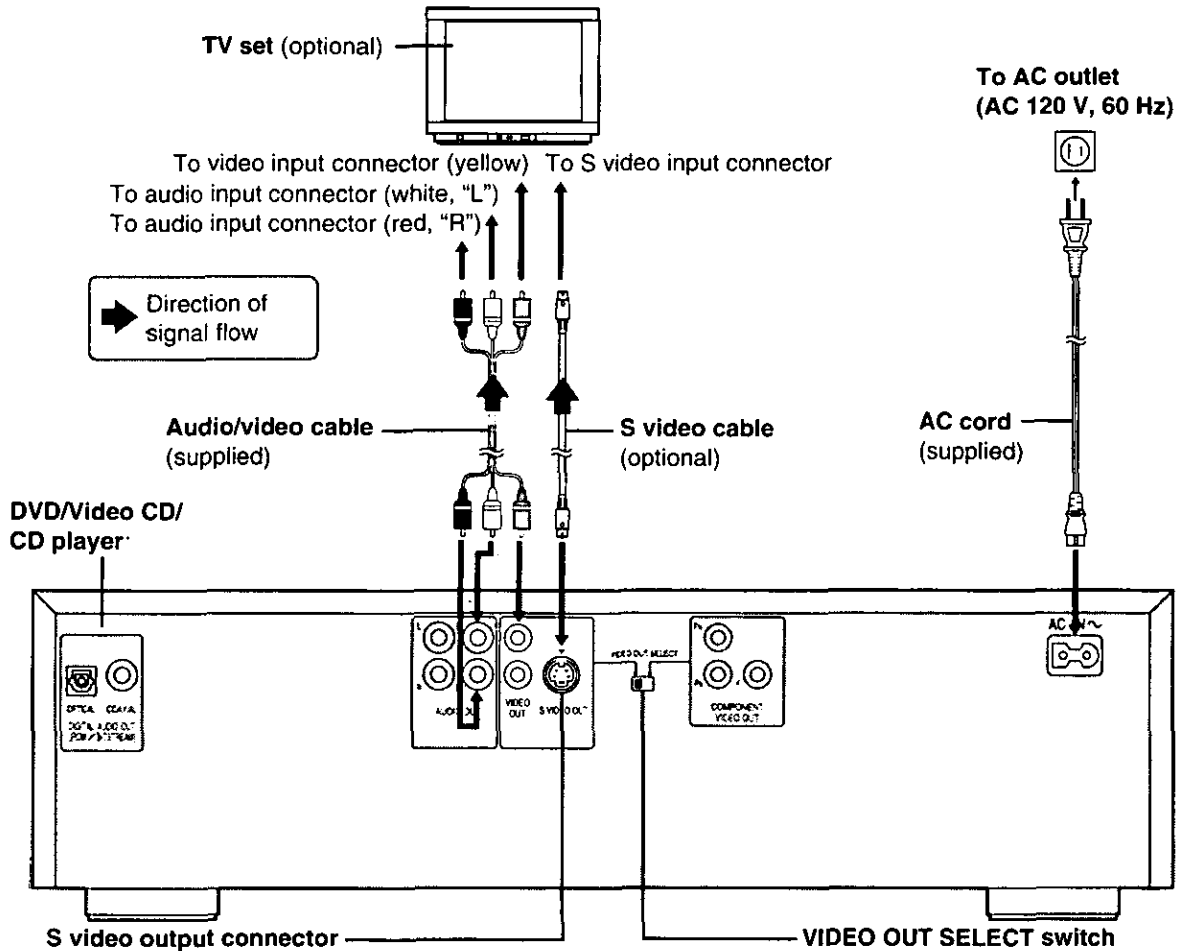

S video output connector

The S (separate) video output connector separates the color (C) and luminance (Y) signals before transmitting them to the TV set in order to achieve a sharper picture.

Use the S video cable (optional) when connecting the player to a TV set equipped with an S video input connector for the best picture clarity possible.

VIDEO OUT SELECT switch

Be sure to select this position when the player is connected to a TV set through the VIDEO OUT connector or S VIDEO OUT connector.

Do not place the player on amplifiers or other equipment which may become hot.

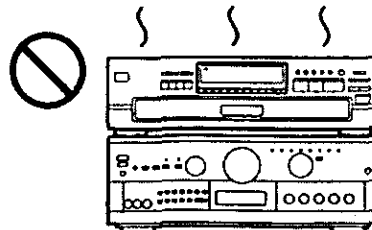

Connecting to a monaural TV set

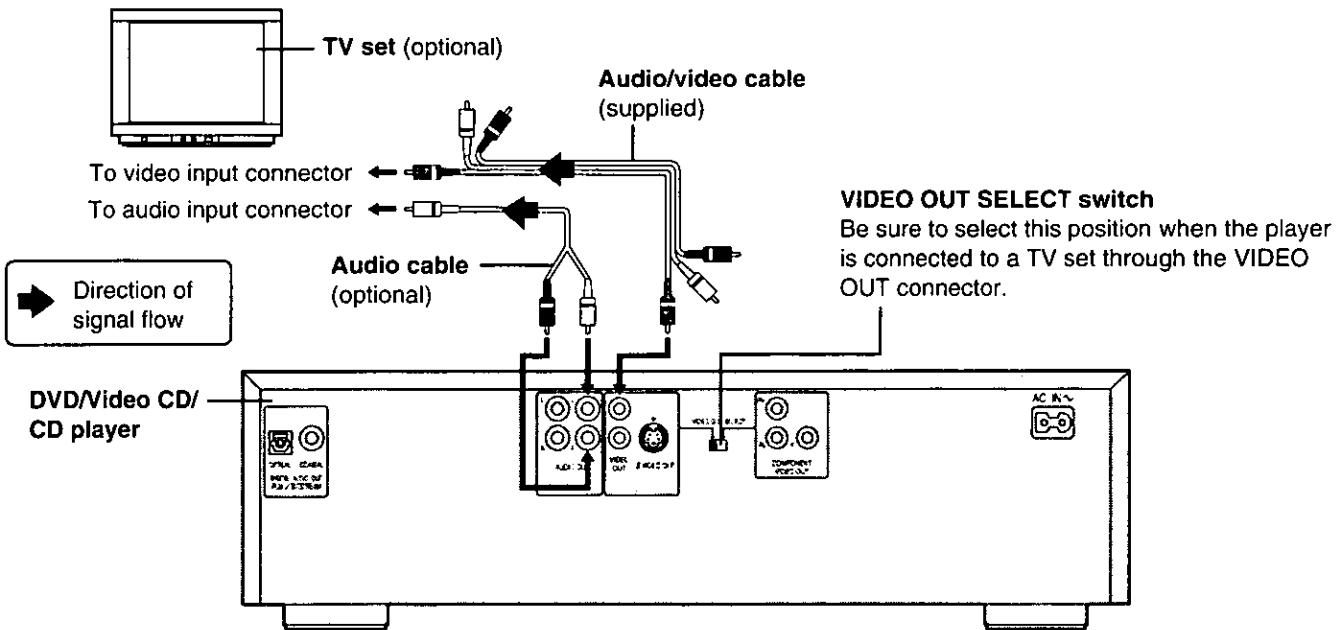

Connecting to a TV set or monitor with component video input connectors

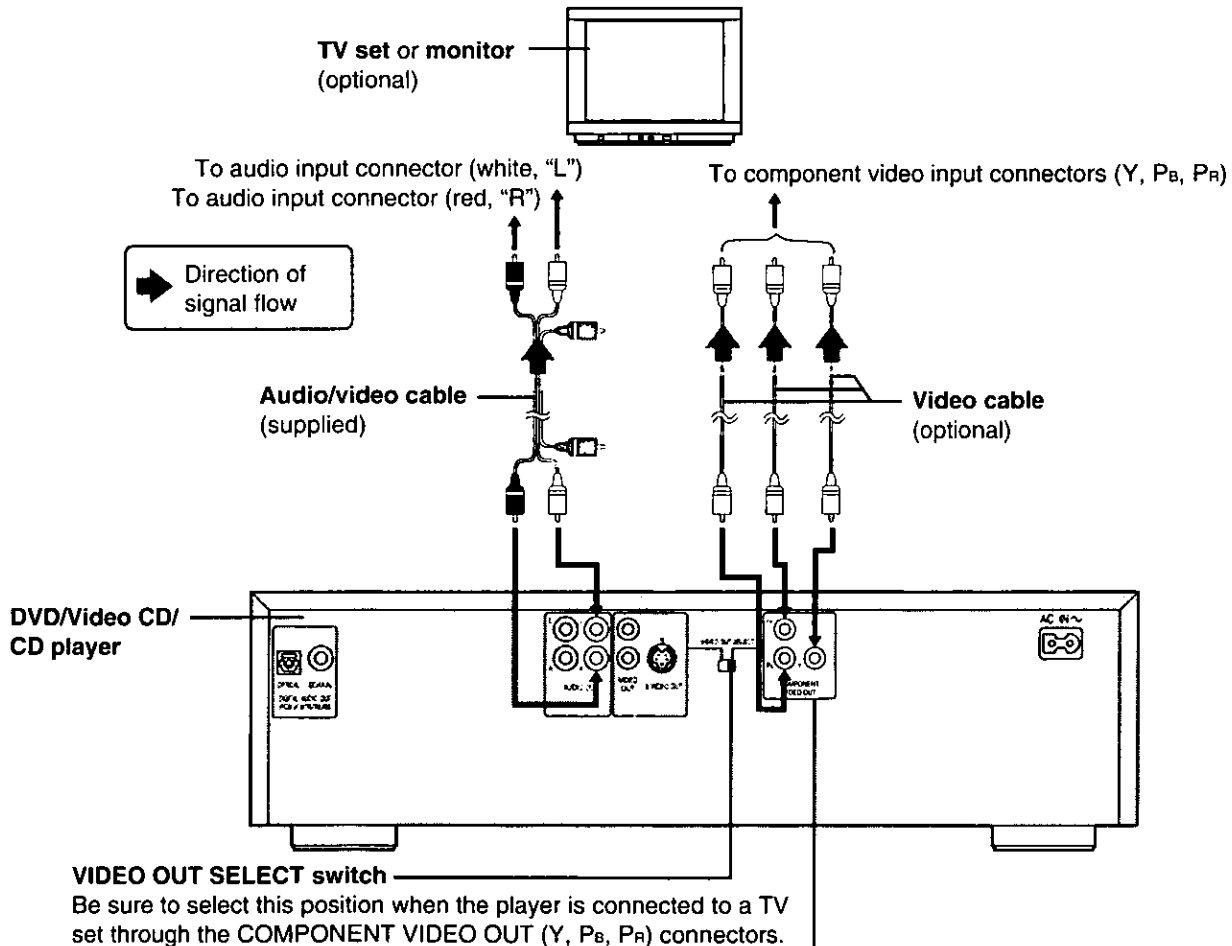

Component video output connectors (Y, P_B, P_R)

The component video output connectors output the color difference signals (P_B, P_R) and luminance signal (Y) separately in order to achieve high fidelity in reproducing colors.

- The description of the component video input connectors may differ depending on the TV set or monitor (e.g. Y, P_B, P_R/Y, B-Y, R-Y/Y, C_B, C_R and so on). Refer to the instruction manual of your TV set for details.

Optional audio connections

Connecting to audio equipment

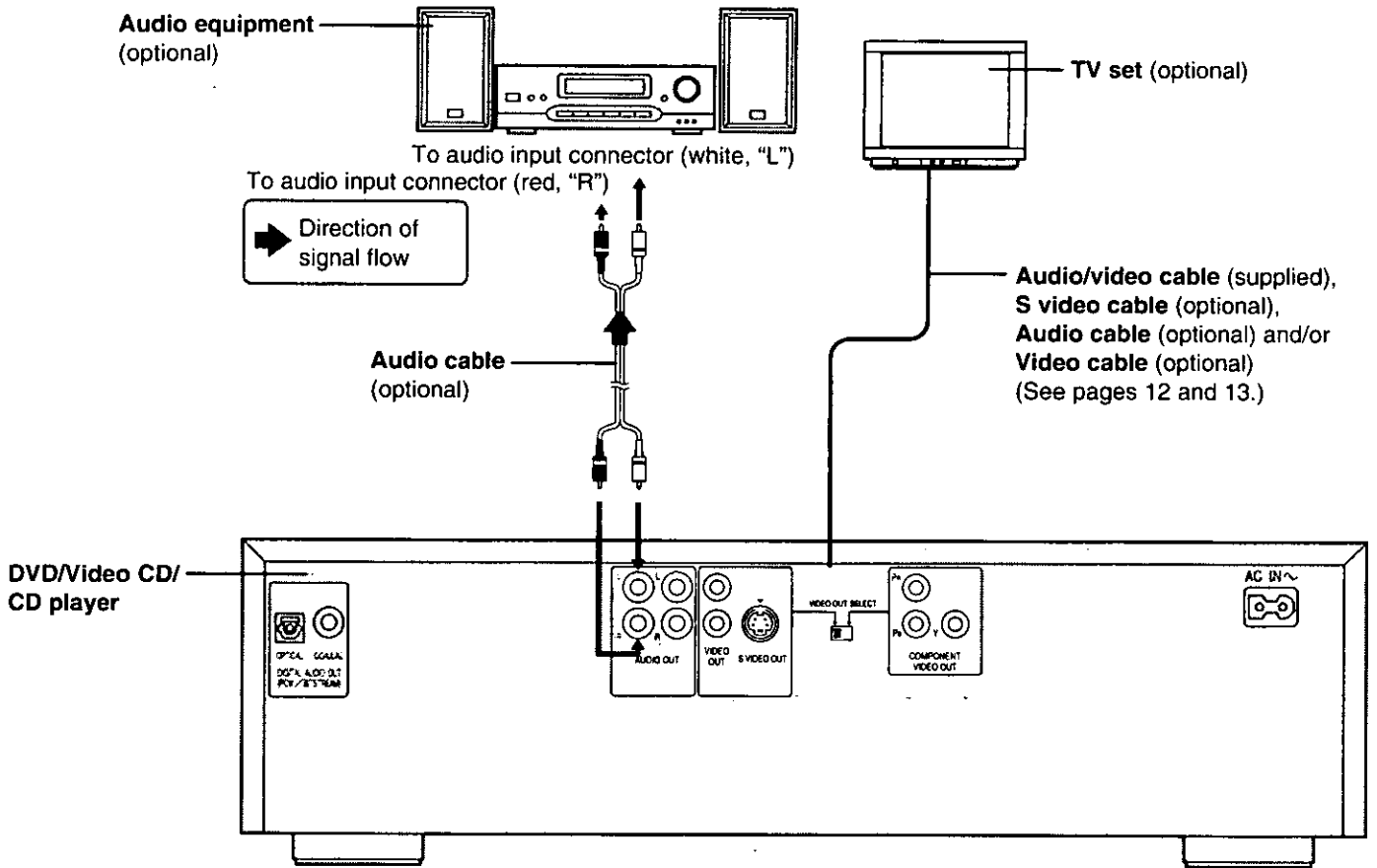

Enjoying digital audio output from the digital audio output connector

Notes when connecting the optical digital audio cable (optional)

- Remove the dust protection cap from the optical digital audio output connector and connect the cable firmly so that the configurations of both the cable and the connector match.
- Keep the dust protection cap and, to protect against dust, always reattach the cap when not using the connector.

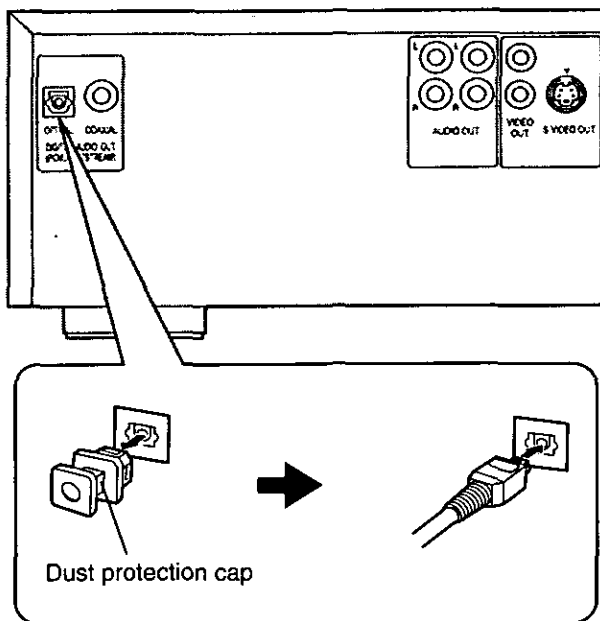

Concerning the audio output from the player's optical/coaxial digital audio output connector

Disc	Sound recording format	Optical/coaxial digital audio output from connector
DVD	Dolby Digital (AC-3)	Dolby Digital bitstream (1-5.1ch) or PCM (2ch) (48 kHz/16 bit)*1 *2
	Linear PCM (48/96 kHz 16/20/24 bit)	Linear PCM (2ch) (48 kHz sampling/16 bit only) or no output*1
	dts	dts bitstream (1-5.1ch) or no output*1
Video CD	MPEG 1	PCM (44.1 kHz sampling)*2
CD	Linear PCM	Linear PCM (44.1 kHz sampling)

*1The type of audio output from the connector can be selected by "7 Digital Audio Output" of the initial settings. (See page 42.)

*2Compressed sound converted to PCM will be output.

Note:

- Some dts decoders which do not support DVD-dts interface may not work properly with the DVD/Video CD/CD player.

For your reference:

- Dolby Digital (AC-3) is a digital sound compression technique developed by the Dolby Laboratories, Inc. Supporting 5.1-channel surround sound, as well as stereo (2-channel) sound, this technique enables a large quantity of sound data to be efficiently recorded on a disc.
- Linear PCM is a signal recording format used in a CD. While a CD is recorded in 44.1 kHz/16 bit, a DVD is recorded in 48 kHz/16 bit up to 96 kHz/24 bit.
- If you have a Dolby Pro Logic Surround decoder, you will obtain the full benefit of Pro Logic from the same DVD movies that provide full 5.1-channel Dolby Digital soundtracks, as well as from titles with the Dolby Surround mark.

Caution for the optical/coaxial digital audio output connector:

- When connecting an amplifier (with an optical/coaxial digital input connector) which does not contain the Dolby Digital (AC-3) or dts decoder, be sure to select "PCM" at "2 Dolby Digital" and "Off" at "3 dts" of the initial setting "7 Digital Audio Output". (See page 42.)
- Otherwise any attempt to play DVDs may cause such a high level of noise that it may be harmful to your ears and damage your speakers.
- Video CDs and CDs can be played as they would normally be played.

Manufactured under license from Dolby Laboratories. "Dolby", "AC-3", "Pro Logic" and the double-D symbol are trademarks of Dolby Laboratories. Confidential Unpublished Works. © 1992-1997 Dolby Laboratories, Inc. All rights reserved.

Optional audio connections

Connecting to a decoder with Dolby Digital (AC-3) or dts (digital theater systems) processing

When DVDs recorded in Dolby Digital or dts are played, Dolby Digital bitstream or dts bitstream is output from the player's OPTICAL digital audio output connector or COAXIAL digital audio output connector. When the player is connected to a Dolby Digital decoder or dts decoder, you can enjoy theater-quality audio in your home. [An optical digital audio cable or coaxial digital audio cable (both optional) is required when an optional Dolby Digital decoder or dts decoder is used.]

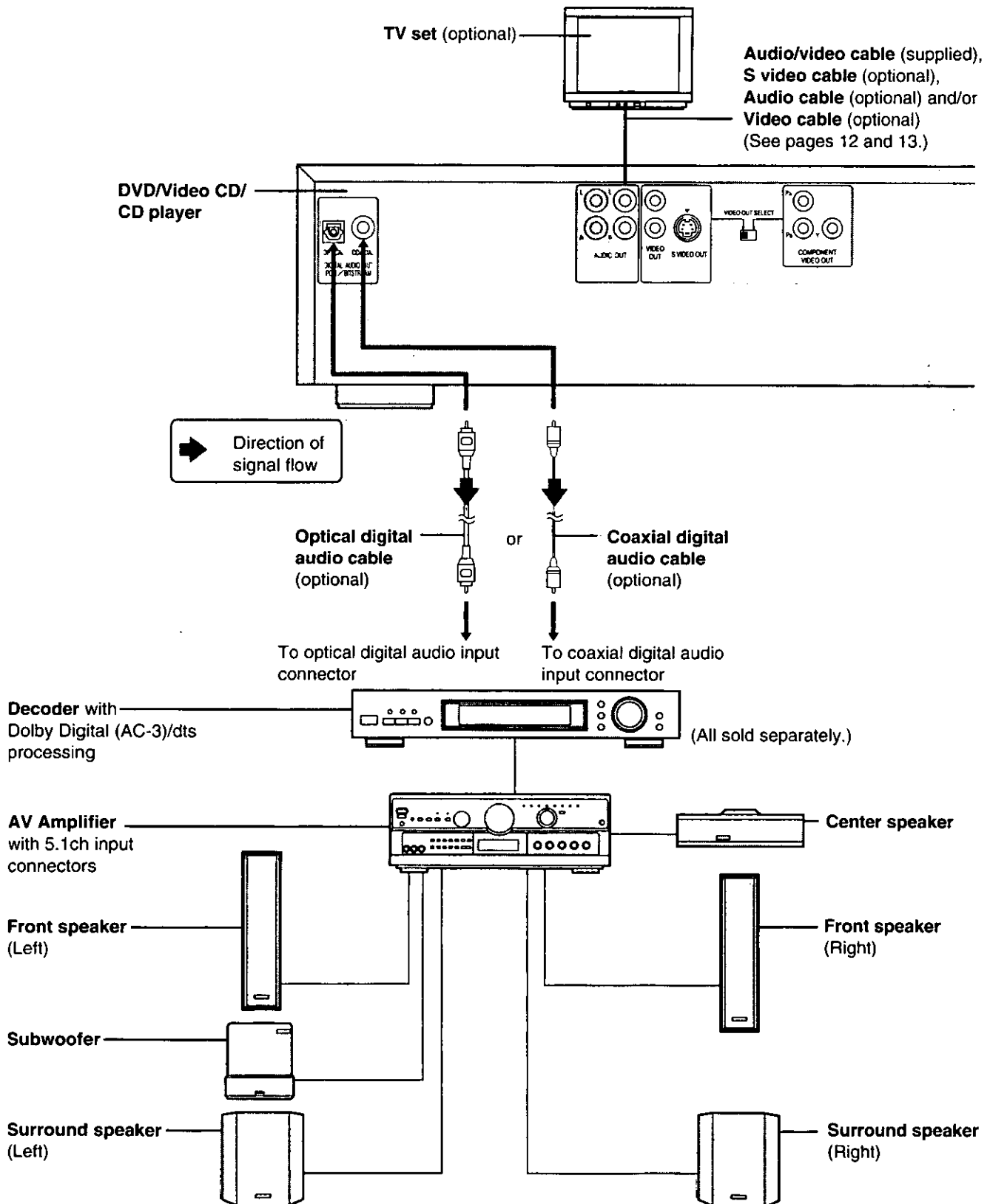

Remote control unit preparations

Battery installation

Insert the batteries while observing the correct (+) and (-) polarities as illustrated at left.

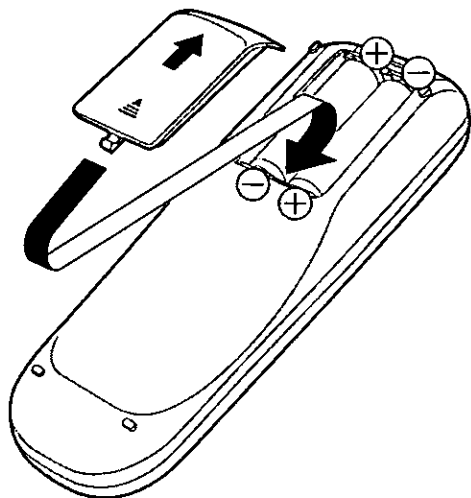

Service life of batteries

- The batteries normally last for about one year although this depends on how often, and for what operations, the remote control unit is used.
- If the remote control unit fails to work, even when it is operated near the player, replace the batteries.
- Use size "AA" batteries.

Notes:

- Do not use rechargeable (Ni-Cd) batteries.
- Do not attempt to recharge, short-circuit, disassemble, heat or throw the batteries into a fire.
- Do not drop, step on or otherwise impact the remote control unit. This may damage the parts or lead to malfunction.
- Do not mix old and new batteries.
- If the remote control unit is not going to be used for a long time, remove the batteries. Otherwise, electrolyte may leak which may lead, not only to malfunction, but also, to burns if contact is made with the electrolyte.
- Wipe away any electrolyte leaking inside the remote control unit, and install new batteries.
- If any electrolyte should come into contact with parts of your body, wash it off thoroughly with water.

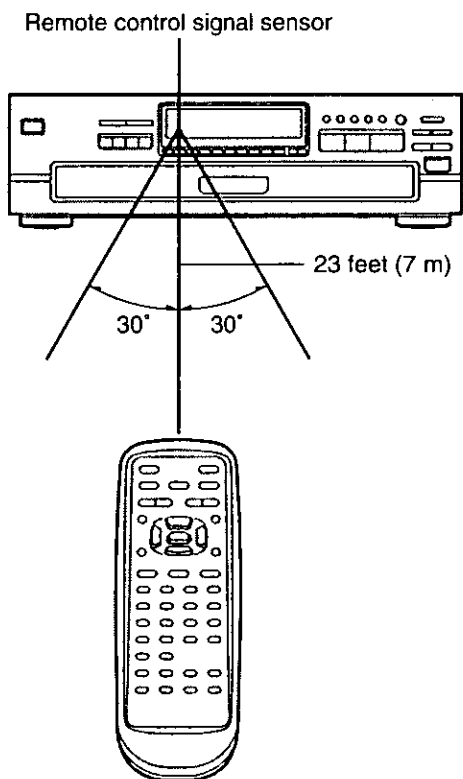
B

Remote control operation range

Point the remote control unit from no more than about 23 feet (7 m) from the remote control sensor and within about 60° of the front of the player.

- The operating distance may vary according to the brightness of the room.

Notes:

- Do not point bright lights at the remote control sensor.
- Do not place objects between the remote control unit and the remote control sensor.
- Do not use this remote control unit while simultaneously operating the remote control unit of any other equipment.

Basic play

Before enjoying DVD/Video CD/CD

The On-Screen menu language of your player has been factory preset to English.

If you would like to change the menu language to French or Spanish, please refer to "Selecting language of On-Screen Display menu" on page 39.

In the explanations given below it is assumed that English has been selected as the menu language.

Preparations

- Confirm that the TV set or the audio equipment (if connected) is properly connected to the player.
- Confirm that the VIDEO OUT SELECT switch on the rear of the player is set to the appropriate position according to the TV set to be connected. (See page 10.)
- Confirm that the power for the TV set or the audio equipment (if connected) is turned on.
- Confirm that the input setting for the TV set or the audio equipment (if connected) is properly selected. (Example: Select "VCR 2" on the TV set if this player has been connected to TV input connector [2].)

Basic play

- 1 Press **POWER** to switch on the power.
- 2 Press **OPEN/CLOSE** to open the loading drawer.
- 3 Place the disc(s) on the disc tray(s) with the label side to be played facing upwards.

Hold the disc without touching either of its surfaces, position it with the label side to be played facing upwards, align it with the guides, and place it in its proper position.

- ① 3" (8 cm) disc
- ② 5" (12 cm) disc

- Discs can be loaded two at a time by pressing **DISC SKIP** to rotate the carousel.

Caution:

Do not touch the loading drawer and carousel while they are in motion, and do not attempt to rotate the carousel by hand; doing so could result in incorrect operation of the player and/or damage to the discs.

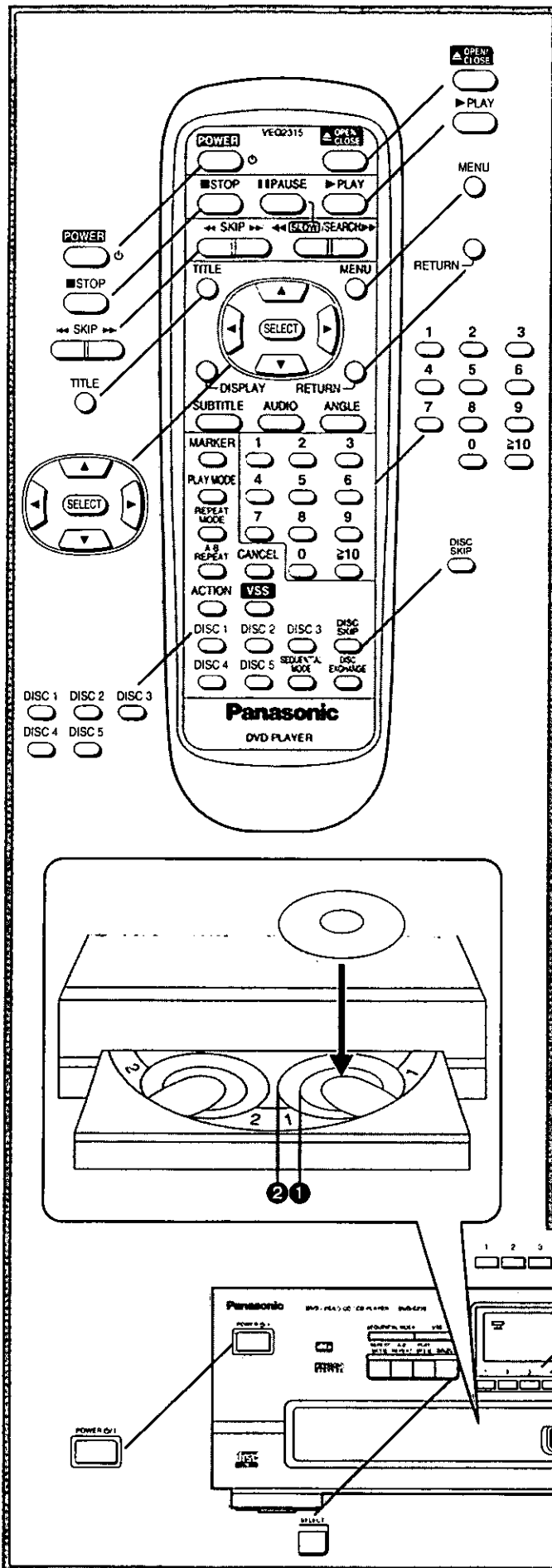

4 Press OPEN/CLOSE again to close the loading drawer.

After closing the loading drawer, the DISC 1–5 indicators may light up even if there is no disc in the disc tray. This will depend on the disc tray position. The indicator will go out when an empty tray comes to the play position.

Note:

- Do not close the loading drawer by hand.

5 To start playback from the disc in the play position, Press PLAY.

or

To start playback from a specific disc, Press DISC 1–5 to select the disc number.

Example:

- To select disc 1, press DISC 1.

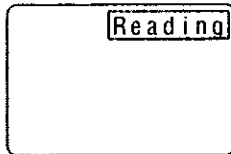

To start playback from a specific title/chapter/track

Press the numeric buttons.

Example:

- To select track 23
Press "≥10", "2" and then "3".

Playback begins.

Regarding the sequential modes (1 or 2)

All the discs loaded in the disc trays will be played according to the sequential mode (1 or 2) currently selected.

For details of the sequential modes, see page 21.

Note:

- Pressing DISC SKIP is necessary to proceed to the next disc after playback of DVDs.

Menu play (Only in sequential mode 1)

- When a menu screen appears on the TV monitor after step 5 above

In the case of many movie DVDs, an interactive DVD or a Video CD with playback control, a menu screen appears on the TV monitor. Perform step 6 to start play.

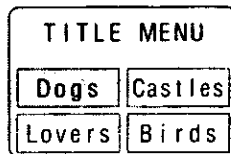

(Example of DVD)

6 Press the cursor buttons (▲, ▼, ◀, ▶) and press SELECT, or press the numeric buttons, to select the preferred item.

- The cursor buttons (▲, ▼, ◀, ▶) are not effective for selecting items for Video CDs.

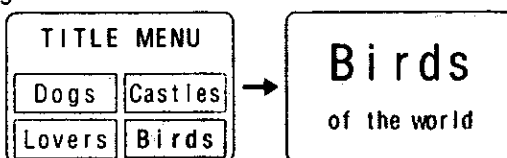

(Example)

Play of the selected item now begins.

Regarding the illumination of the DISC 1–5 indicators

When the loading drawer is closed, the DISC 1–5 indicators will light green. Then, the illumination will change as follows:

- When the player detects DVD

The color changes to orange.

- When the player detects Video CD or CD

The color remains green.

- When the player detects no disc

The illumination goes out.

While watching the movie program

- Raising the volume but only for the dialogue

The volume for the dialogue only can be raised by displaying the On-Screen Menu Icons (for player information) and setting "Dialogue Enhancer" to "ON". (See page 27.)

[This setting takes effect only for discs which are recorded with Dolby Digital (AC-3) 5.1ch and with the dialogue contained in the center channel.]

After operation

When the player is not in use, remove the disc and press POWER to set the player to the standby mode.

The player is automatically set to the standby mode after 30 minutes or so have elapsed in the stop mode.

(Auto power-off function)

Note:

- If the disc is placed in upside down (and it is a single sided disc), the FL display will indicate "NO PLAY".

For your reference:

- When ⊙ appears on the TV monitor while a button is being operated, it means that the corresponding operation is prohibited by the player or the disc.

When the menu continues onto another screen

After step 5, press SKIP (▶▶).

- To return to the previous menu screen

Press SKIP (◀◀).

- Due to the design of some software titles, SKIP (◀◀, ▶▶) may not always work. For operation, refer also to the jacket of the disc concerned.

Stopping play and returning to the menu screen

Press TITLE, MENU or RETURN (for DVD), or RETURN (for Video CD).

Play is suspended, and the menu screen is displayed.

- The buttons may not work depending on the disc used.

What is playback control?

If a Video CD has "playback control" written on its disc or jacket, it means that particular scenes or information can be selected for viewing interactively with the TV monitor using the menu screen.

Note:

- The disc continues to rotate while the menu is displayed even after the player has finished playing a particular item. When no further selections are to be played, be sure to press STOP to clear the menu display.

Basic play

Stopping play

Press **STOP** during play.

RESUME function

The player records the point where **STOP** was pressed during play (**RESUME function**). ("▶" flashes on the player's FL display when this function is activated.)

- Press **PLAY** again while "▶" flashes, and play will resume from this point.
- When **STOP** is pressed again or the other disc is selected while "▶" flashes, the **RESUME** function will be cleared.

The **RESUME** function works only with titles for which the elapsed playing time appears on the player's FL display during playback.

This feature will not be cleared when the player is set to the standby mode and then turned back ON.

Chapter preview function (DVD only)

When **PLAY** is pressed while "▶" flashes, the message shown at right is briefly displayed.

Press **PLAY** to Chapter Preview

When **PLAY** is pressed again while the above message is displayed, the first few seconds of each chapter from the beginning of the title up to the point where operation was stopped will be played. This makes it possible to review previously viewed chapters. Normal playback will commence from the point where operation was stopped.

Notes:

- Cancelling the **RESUME** function will also clear the chapter preview function.
- The chapter preview function may not work with some DVDs.

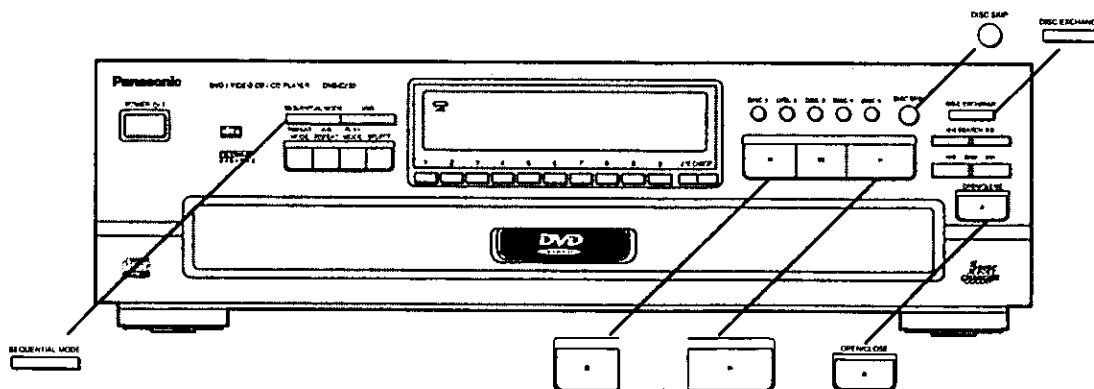
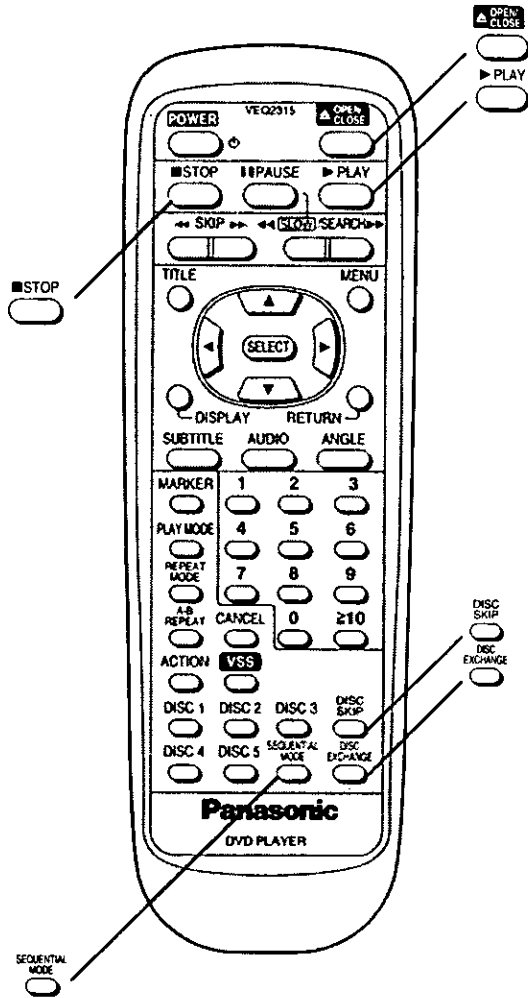

Sequential mode

Two sequential modes are available:

■ Sequential mode 1

All the discs including DVDs will be played.
(When the power is turned on, sequential mode 1 is always selected.)

● If there is a DVD or a Video CD with playback control in the disc tray

When a menu screen appears, perform step 6 on page 19 to continue play.

Play stops or a menu screen reappears when playback is finished. Press DISC SKIP to proceed to the next disc.

■ Sequential mode 2

Only the Video CDs and CDs will be sequentially played.

● If there is a DVD in the disc tray

The DVD will be skipped.

● If there is a Video CD with playback control in the disc tray

Playback control will be cancelled automatically. That means no menu screen will be displayed on the TV monitor and play will begin from track 1 of the Video CD.

To change the sequential mode,
Press **SEQUENTIAL MODE**.

● Each time the button is pressed, sequential mode 1 or 2 will be alternately selected.

Example:

Sequential mode 1

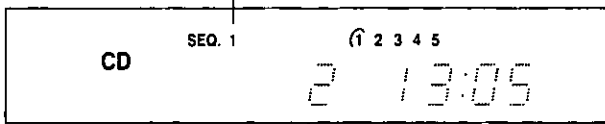

Sequential mode 2

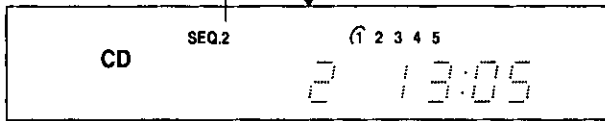

(Player's FL display)

Exchanging discs during play

While playing a disc, it is possible to change the other discs without interrupting play.

1 Press **OPEN/CLOSE** during play to open the loading drawer.

2 Press **DISC SKIP** to rotate the disc trays to the desired position.

The carousel will move clockwise by one disc tray. Then, each press moves the carousel in the opposite directions by two disc trays.

3 Exchange the discs and press **OPEN/CLOSE** to close the loading drawer.

Skipping discs

Press **DISC SKIP** during play or in the stop mode.

● Each time the button is pressed, the next disc tray is selected.

Example:

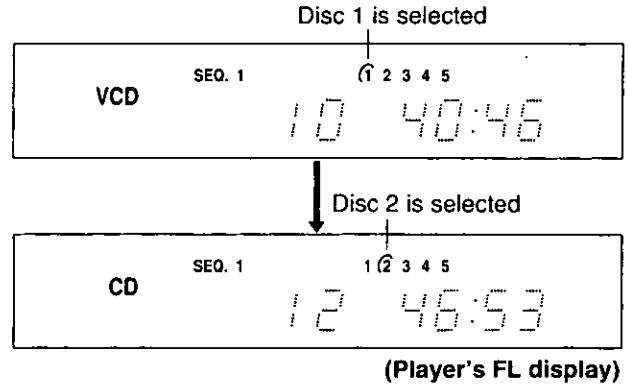

(Player's FL display)

For your reference:

- When pressed in the stop mode, the disc trays just rotate. When pressed during play, the disc trays rotate and play begins from the beginning of the next disc.
- If there is no disc on the selected disc tray, the disc tray of the next number will be selected.
- When DISC SKIP is pressed during playback of disc 5, playback of disc 1 will start.

Exchanging the disc and starting playback

1 Press **DISC EXCHANGE** during play or in the stop mode.

Play is stopped (if pressed during play), the loading drawer is opened and the disc tray which was in the play position comes to the front-left position.

2 Exchange the discs in the front-left position.

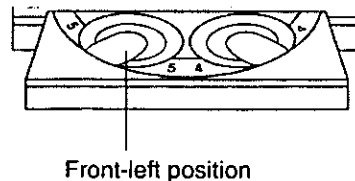

3 Press **DISC EXCHANGE** again.

The loading drawer is closed, the disc tray returns to the play position and play begins from the new disc.

Skipping chapters or tracks ahead or back

Press SKIP (◀◀, ▶▶) during play.

On the player

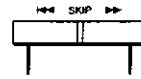

Reverse direction Forward direction

With the remote control unit

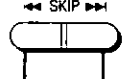

Reverse direction Forward direction

- A chapter (DVD) or a track (Video CD/CD) is skipped each time the button is pressed.

Note:

- You can skip only within the current disc.

For your reference:

- When SKIP (◀◀) is pressed once midway through a chapter/track, play returns to the start of that chapter/track. When it is pressed again, a chapter/track is skipped each time the button is pressed.
- When SKIP (▶▶) is pressed during menu play of Video CDs with playback control, a menu screen may sometimes be recalled.

Still picture (Pause)

Press PAUSE during play.

- **DVD/Video CD:** The player will be placed in the still picture mode.
- **CD:** The player will be placed in the pause mode.
- Normal play is resumed when PLAY is pressed.

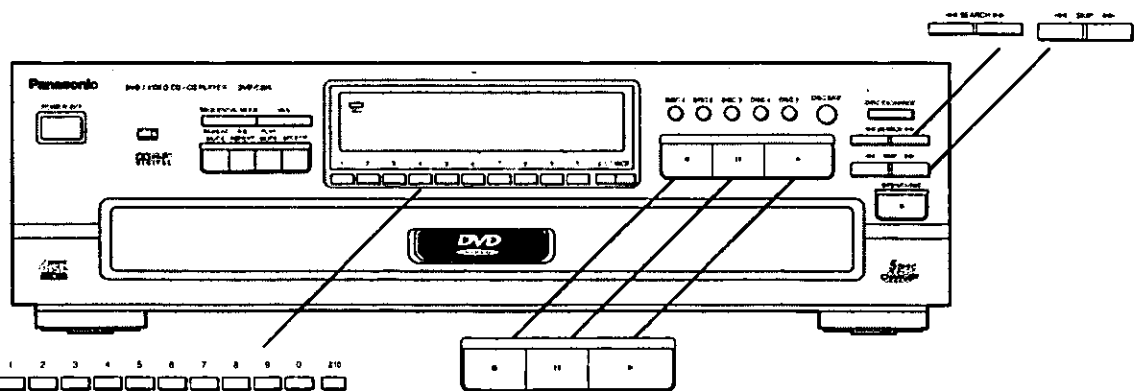
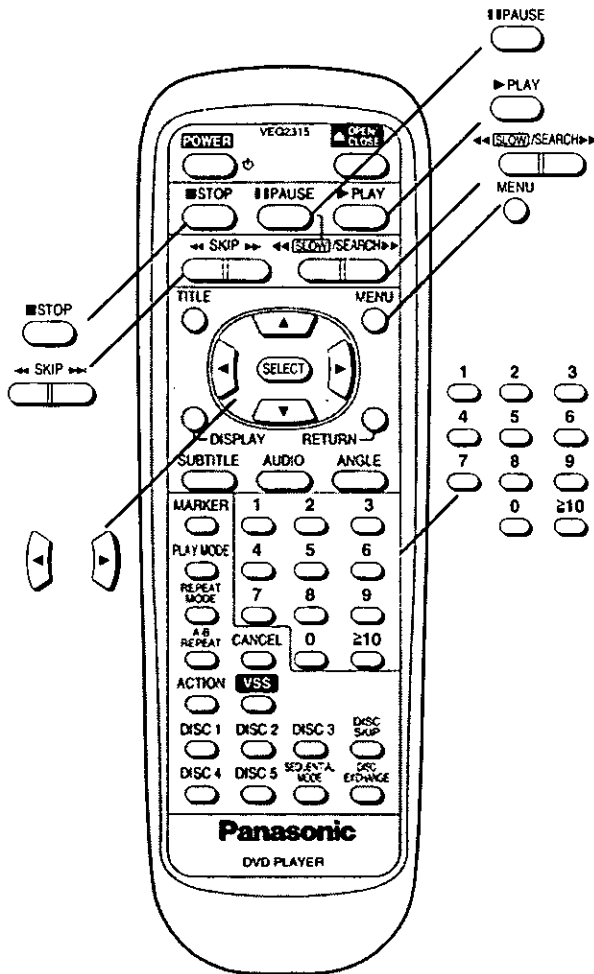

Rapid advance (Rapid reverse)

On the player

Press **SEARCH** (◀◀, ▶▶) during play.

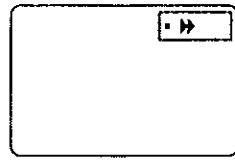
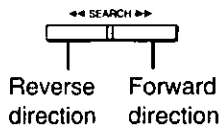

(Example)

With the remote control unit

Press **SLOW/SEARCH** (◀◀, ▶▶) during play.

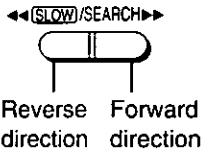

- The speed of advance (reverse) is relatively slow at first. When the button is pressed again, the speed becomes faster. (Each time the button is pressed, the speed increases up to 5 steps.)
- The speed will be retained even after the button is released.

- Normal play is resumed when **PLAY** is pressed.

Note:

- You can search forward and backward only within the current disc.

For your reference:

- When **SEARCH** (◀◀, ▶▶) or **SLOW/SEARCH** (◀◀, ▶▶) is used during menu play of Video CDs with playback control, a menu screen may sometimes be recalled.
- For DVDs and Video CDs, audio will be heard during scanning (forward direction only) at the initial scan speed. (See page 44.) For CDs, audio will be heard during scanning at every scan speed (1 to 5).

Frame advance (Frame reverse)

[DVD/Video CD]

Press the cursor buttons (◀, ▶) in the still picture mode. (See page 22.)

- ◀: Reverse direction
- ▶: Forward direction

- The disc is advanced (reversed) by one frame each time the cursor button (◀, ▶) is pressed.
- When the cursor button (◀, ▶) is kept pressed, consecutive frame advance (reverse) works.
- Normal play is resumed when **PLAY** is pressed.

Note:

- For Video CDs, frame reverse is not possible.

For your reference:

- Pressing **PAUSE** also activates frame advance.
- Whether the pictures are advanced by a "Frame" or "Field" is automatic. (See page 44.)

Slow-motion play [DVD/Video CD]

On the player

Press **SEARCH** (◀◀, ▶▶) in the still picture mode. (See page 22.)

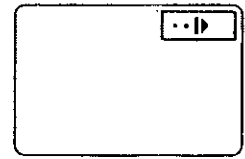
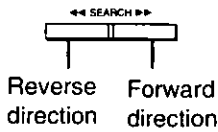

(Example)

With the remote control unit

Press **SLOW/SEARCH** (◀◀, ▶▶) in the still picture mode. (See page 22.)

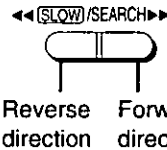

- The speed of slow-motion is slow at first. When the button is pressed again, the speed becomes faster. (Each time the button is pressed, the speed increases up to 5 steps.)
- The speed will be retained even after the button is released.

- Normal play is resumed when **PLAY** is pressed.

Note:

- For Video CDs, slow-motion playback in reverse direction is not possible.

Enjoying Video CDs with playback control without using menus [Video CD]

1. Press **STOP** after the menu screen appears (after step 5 on page 19). ("PBC" will be cleared from the player's FL display.)
2. Press the numeric buttons to select the preferred track. (Play begins.)
 - Refer to the jacket etc. of the disc concerned for the track numbers.
 - Press "1" to start play from the beginning of the disc.

To return to menu play

Press **STOP** to stop playback and press **MENU**. ("PBC" will light up on the player's FL display and the menu screen is resumed.)
Perform step 6 on page 19.

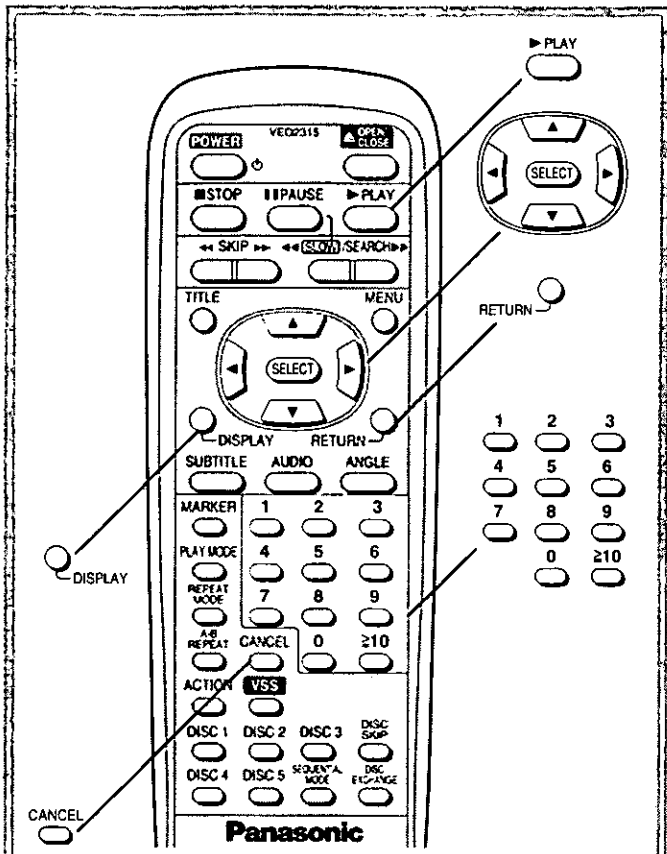

General information about On-Screen Menu Icons

This player features On-Screen Menu Icons providing various functions, a "banner" will be displayed on the TV monitor by pressing the DISPLAY button on the remote control. Operating the cursor buttons/SELECT button on the remote control will show disc information (title/chapter/track number, elapsed playing time, audio/subtitle language, and angle) and player information (repeat play, play mode, marker, Virtual Surround Sound, etc.).

Some icons allow the settings to be changed.

Common procedures

1 Press DISPLAY during play or in the stop mode.

Each time this button is pressed, the TV monitor changes as shown below.

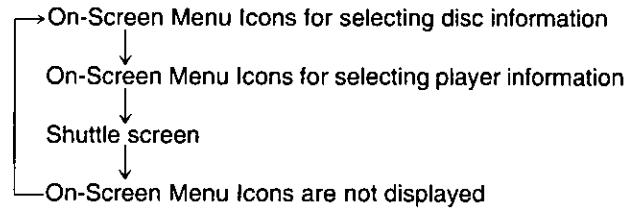

• Some functions cannot be accessed from the stop mode.

2 Press the cursor buttons (◀, ▶) to select the preferred item.

• The currently selected item is indicated by the yellow frame on the On-Screen Menu Icons.

3 Press the cursor buttons (▲, ▼) to select the preferred setting.

• For some functions, the setting will be registered immediately; for others, SELECT or PLAY must be pressed.

• When numbers are displayed (e.g. title No.), the numeric buttons are also effective for setting instead of the cursor buttons (▲, ▼). When numbers are entered using the numeric buttons, press SELECT to register the setting.

Press RETURN or CANCEL to clear the On-Screen Menu Icons.

Examples of On-Screen Menu Icons

(See **A**, **B** and **C** for detailed illustration.)

(The screens may differ depending on the disc contents.)

- DVD (**A**)
- Video CD (**B**)
- CD (**C**)

For your reference:

• Depending on the type of DVD software and a TV with automatic picture zoom function enabled, the On-Screen Menu Icons may not be displayed or only partially displayed on the TV screen.

In this case, change the position of the On-Screen Menu Icons in "4 On-Screen Messages" of the initial settings.

(See page 40.)

• The color (blue, violet or green) of the On-Screen Menu Icons can be changed. (See page 40.)

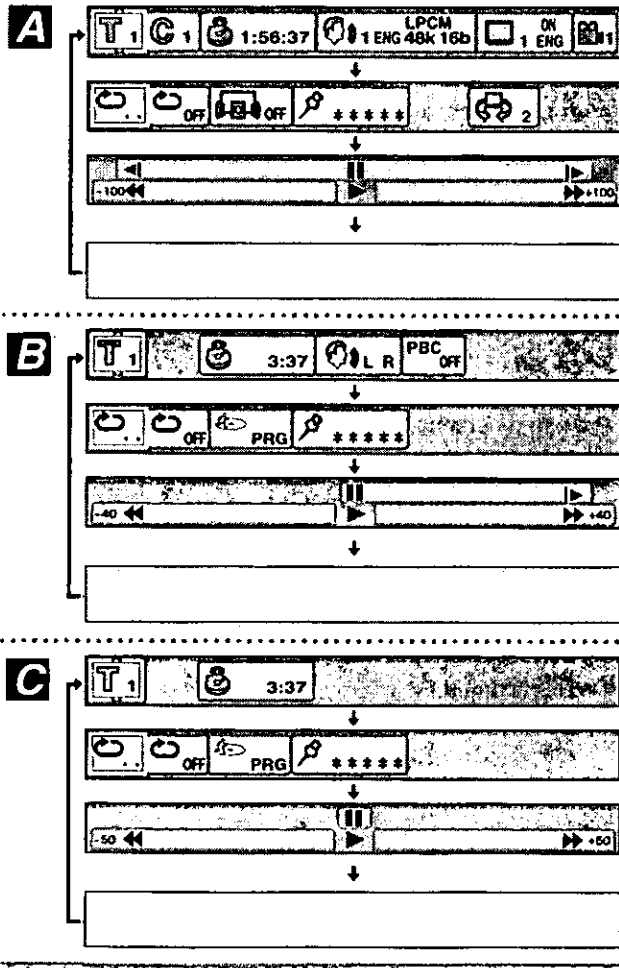

Detailed descriptions of each On-Screen Menu Icon

Screen for disc information (For DVD)

Title No. Change the title No. by using the cursor buttons (▲, ▼) or the numeric buttons and press SELECT.

Chapter No. Change the chapter No. by using the cursor buttons (▲, ▼) or the numeric buttons and press SELECT.

Elapsed playing time
(hour: minute: second) Change the time by using the numeric buttons and press SELECT.
Example: To specify "1 hour 56 min. 37 sec.", enter "15637".
(This function does not work with some discs.)

Angle No.
(See page 33.) Change the No. by using the cursor buttons (▲, ▼) or the numeric buttons.

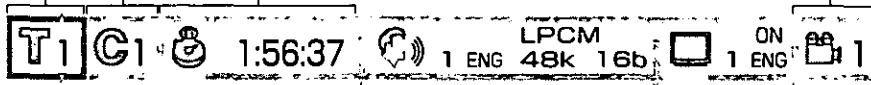

Audio soundtrack language No. (See page 32.)	Change the No. by using the cursor buttons (▲, ▼) or the numeric buttons.			
Audio soundtrack language	ENG: English POR: Portuguese FRA: French RUS: Russian DEU: German JPN: Japanese ITA: Italian CHI: Chinese ESP: Spanish KOR: Korean NLD: Dutch MAL: Malay SVE: Swedish VIE: Vietnamese NOR: Norwegian THA: Thai DAN: Danish *: Others			
Audio attribute	LPCM	96k or 48k	16b 20b 24b	Linear PCM ("k" stands for kHz and "b" stands for bit.)
	Dolby Digital	1-5.1 ch		Dolby Digital (AC-3)
	DTS	1-5.1 ch		dts
	Vocal	--- (OFF)		DVD Karaoke (Solo)
		ON		
Vocal	--- (OFF)		DVD Karaoke (Duet)	
	V1+V2			
	V1			
	V2			

Subtitle language No. (See page 33.)	Change the No. by using the cursor buttons (▲, ▼) or the numeric buttons.	
Subtitle language	ENG: English POR: Portuguese FRA: French RUS: Russian DEU: German JPN: Japanese ITA: Italian CHI: Chinese ESP: Spanish KOR: Korean NLD: Dutch MAL: Malay SVE: Swedish VIE: Vietnamese NOR: Norwegian THA: Thai DAN: Danish *: Others	
Subtitle on/off	Select "ON" or "OFF" by using the cursor buttons (▲, ▼).	
	OFF	Subtitle is cleared.
	ON	Subtitle is displayed.

Operations Using On-Screen Menu Icons

For your reference:

● "▲ ▼" around the icon means that the item can be changed using the cursor buttons (▲, ▼).



Screen for disc information (For Video CD/CD)

Track No. Change the track No. by using the cursor buttons (▲, ▼) or the numeric buttons and press SELECT.

Elapsed playing time
(minute: second)

Display is changed by using the cursor button (▲).
Elapsed playing time → Remaining time of the track
← Remaining time of the disc ←

This function works with the following discs.

- CDs
- Video CDs with playback control when menu play is cancelled (Press STOP while the menu screen is displayed.)
- Video CDs which do not support playback control (Ver 1.1)

Playback control
(Video CD only)
(See page 19.)

OFF	Menu play is not ON.
ON	Menu play is ON.

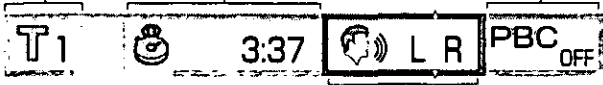

Audio mode
(Video CD only)
(See page 32.)

Change the mode by using the cursor buttons (▲, ▼).

LR	Left channel sound is output from the speaker (L), and right channel sound from the speaker (R).
L	Left channel sound only is output.
R	Right channel sound only is output.

Notes:

- Track No. and the elapsed playing time are not displayed during menu play of Video CDs with playback control.
- It is not possible to turn playback control ON or OFF using the On-Screen Menu Icons.

For your reference:

- “△ ▽” around the icon means that the item can be changed using the cursor buttons (▲, ▼).



Screen for player information

A-B repeat play (See page 29.)

Press SELECT during play to store location A and press SELECT again to store location B, then repeat play between the specified two locations starts. Press SELECT again to return to normal play.

Repeat play (See page 28.)

Select the preferred mode during play by using the cursor buttons (▲, ▼).

OFF	Normal play	DVD
C	Chapter repeat play	
T	Title repeat play	
S	Sequential repeat play	
OFF	Normal play	Video CD/ CD
T	Track repeat play	
D	Disc repeat play	
S	Sequential repeat play	

Marker (See page 29.)

Press SELECT during play and press SELECT again at the preferred point to store a marker. (Marker no. is displayed instead of "※".)

- To recall a marker, select the preferred marker no. by using the cursor buttons (◀, ▶) and enter the selection by using the cursor button (▲).
- To clear a marker, select the preferred marker no. by using the cursor buttons (◀, ▶) and press CANCEL.

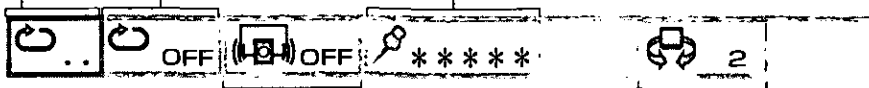

• DVD Dialogue Enhancer (See page 19.)

Select the preferred mode during play by using the cursor buttons (▲, ▼).



OFF	Normal volume
ON	Louder volume

• Video CD/CD Play mode (See pages 30 and 31.)



PRG	Program play
RND	Random play
---	Normal play

Virtual Surround Sound (VSS) (DVD only) (See page 34.)

Select the preferred mode during play by using the cursor buttons (▲, ▼).

OFF	VSS off
1	VSS natural effect
2	VSS emphasized effect

Shuttle screen

Still/Pause Press the cursor button (▲).

Slow-motion play (Backward) Press the cursor button (◀). (DVD only)

Slow-motion play (Forward) Press the cursor button (▶). (DVD/Video CD only)

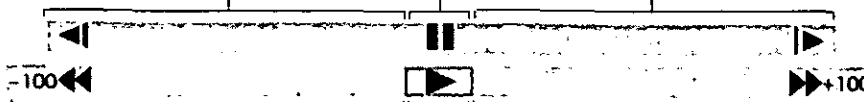

Rapid reverse Press the cursor button (◀).

Rapid advance Press the cursor button (▶).

Play Press the cursor button (▼).

Notes:

- Repeat play and marker functions do not work with an interactive DVD or during menu play of a Video CD with playback control.
- A-B repeat play does not work with an interactive DVD.
- It is not possible to change the play mode using the On-Screen Menu Icons.

For your reference:

- Each time the cursor button (◀, ▶) is pressed, the speed of rapid reverse/advance and slow-motion play increases up to 5 steps.
- The figures appearing at both ends of the shuttle screen stand for the maximum speeds of rapid reverse and rapid advance. (DVD: +100/-100, Video CD: +40/-40, CD: +50/-50)

Repeat play

Repeat viewing (listening)

Press REPEAT MODE during play.

Each time this button is pressed, the TV monitor changes as shown below.

•During play of a DVD (sequential mode 1)

Normal play

Repeat of the current chapter

Repeat of the current title

Repeat of all discs
(DVDs/Video CDs/CDs)*1

Cancel repeat mode
(Normal play)

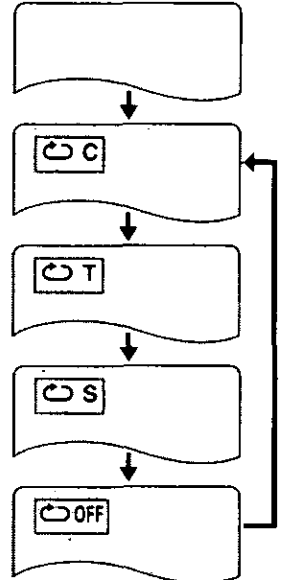

•During play of a Video CD/CD (sequential mode 1 or 2)

Normal play

Repeat of the current track

Repeat of all the tracks on the
current disc

Sequential mode 1

Repeat of all discs (DVDs/
Video CDs/CDs)*1

or

Sequential mode 2

Repeat of all discs (Video CDs/
CDs only)*2

Cancel repeat mode
(Normal play)

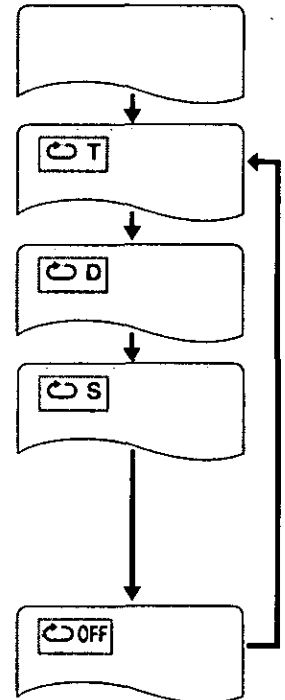

To return to normal play

Press REPEAT MODE several times until "OFF" is displayed.

Notes:

- Repeat play may not work correctly with some DVDs.
- Repeat play does not work with an interactive DVD or during menu play of a Video CD with playback control.
- *1A menu screen will appear in case of the interactive DVD or Video CD with playback control. Perform step 6 on page 19.
- *2The DVD will be skipped to the next Video CD or CD. The Video CD with playback control will be played back without using menus.

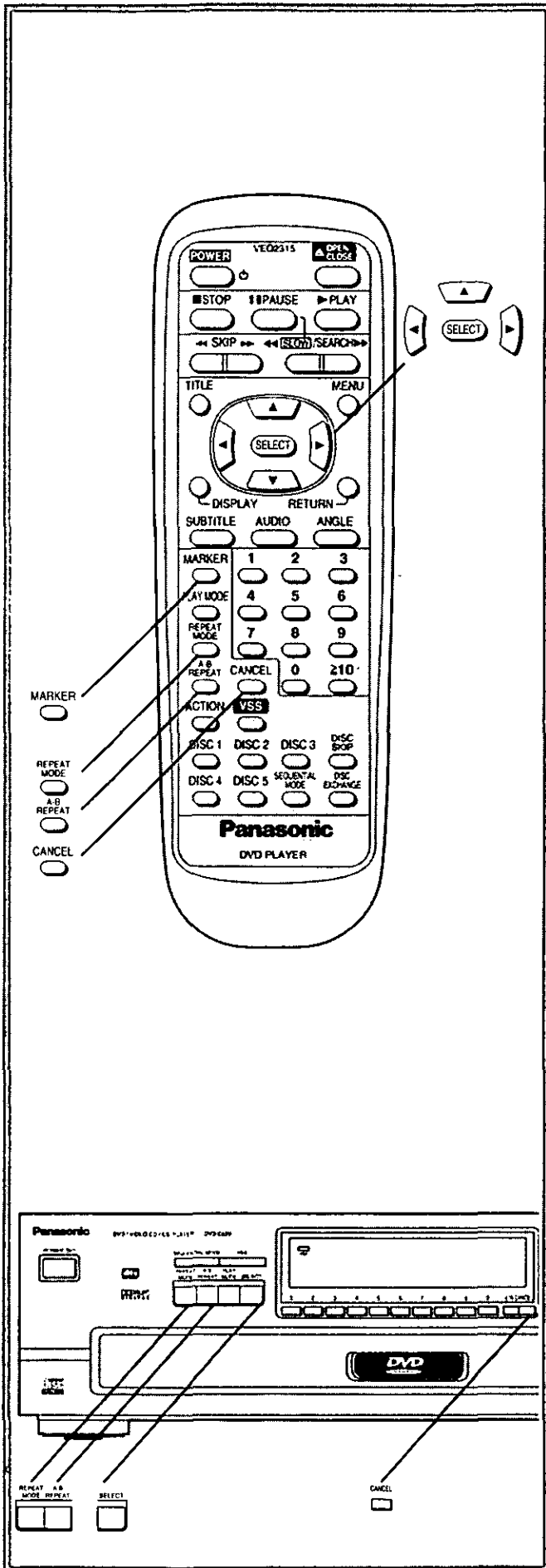

To enjoy program repeat play

If REPEAT MODE is pressed during program play (see page 30), the display changes as follows:

Program play

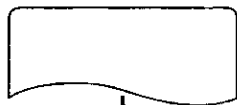

Repeat of the current programmed step

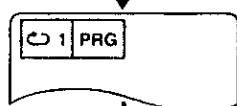

Repeat of all programs

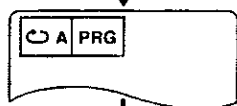

Cancel repeat mode (Program play)

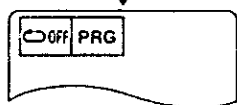

To return to program play

Press REPEAT MODE several times until "OFF" is displayed.

Repeating sections between two specific points (A-B repeat)

- 1 Press A-B REPEAT during play at the point where repeat play is to start (A).

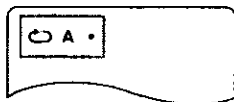

- 2 Press A-B REPEAT at the point where repeat play is to be concluded (B).



Repeat play of the selection between points A and B starts.

To return to normal play

Press A-B REPEAT several times until "••" is displayed.

Notes:

- A-B repeat play does not work with an interactive DVD.
- Some subtitles recorded around point A or B may fail to appear. [DVD]
- A-B repeat play works only within a title [DVD] or a track [Video CD/CD].

For your reference:

- If the title/track is completed before end location B is specified, the end point of the title/track serves as end location B.

Storing markers in memory to be viewed (listened to) again

Storing a marker in the memory

- 1 Press MARKER during play.

The marker screen appears on the TV monitor.

"*" indicates no marker has been stored yet.

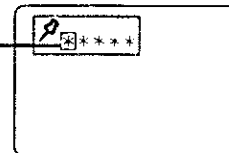

- 2 Press SELECT during play at the starting point to be viewed (listened to) again.

Indicates "MARKER 1" is stored in the memory. (If SELECT is pressed where any number is already displayed, the previous starting point will be replaced by the new one.)

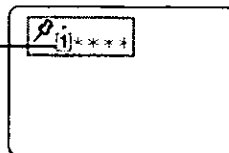

- Up to 5 markers can be stored in the memory.
- Press MARKER to clear the display.

Recalling/clearing a marker

- 1 Press MARKER during play.

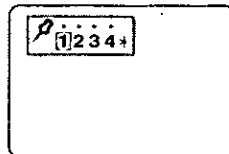

- 2 Press the cursor buttons (◀, ▶) to select the marker to be recalled/cleared.

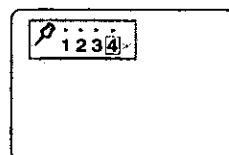

- 3 Press the cursor button (▲) to recall a marker.

or

Press CANCEL to clear a marker.

Play resumes from the point corresponding to the selected marker.

or

The selected marker is cleared.

Notes:

- Some subtitles recorded around the marker may fail to appear. [DVD]
- These operations do not work with an interactive DVD or during menu play of a Video CD with playback control.

For your reference:

- All the markers are cleared when the other disc is selected, or the player is set to the standby mode or turned off.

Program play [Video CD/CD]

The player plays the tracks from the 5 discs in an order you specify.

Note:

- The On-Screen Display for entering programs does not appear on the TV screen; please monitor the player's FL display while programming disc/track numbers.

1 Press PLAY MODE once in the stop mode.

The player enters the program play mode.

Example:

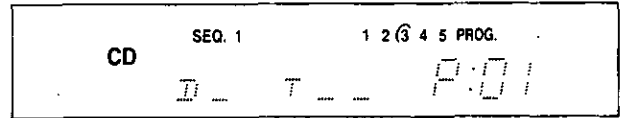

•To exit the program play mode

Press PLAY MODE twice.

2 Press DISC 1-5 to select the disc.

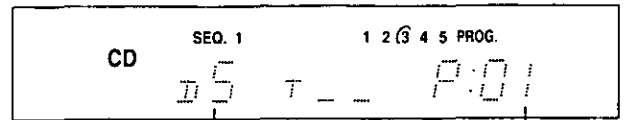

Disc No.

Program No.

3 Press the numeric buttons to select the track.

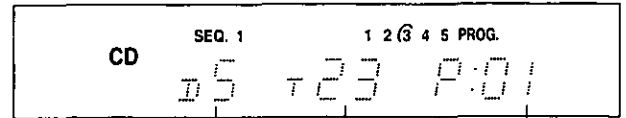

Disc No.

Track No.

Program No.

- Repeat steps 2 and 3 to select another disc/track.
- Up to 32 entries can be programmed.

4 Press PLAY.

Play now begins in the programmed sequence.

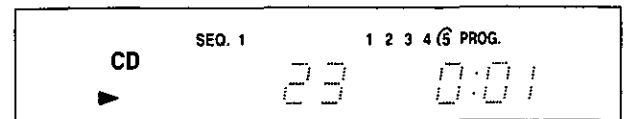

After playback

Play stops after the last programmed track.

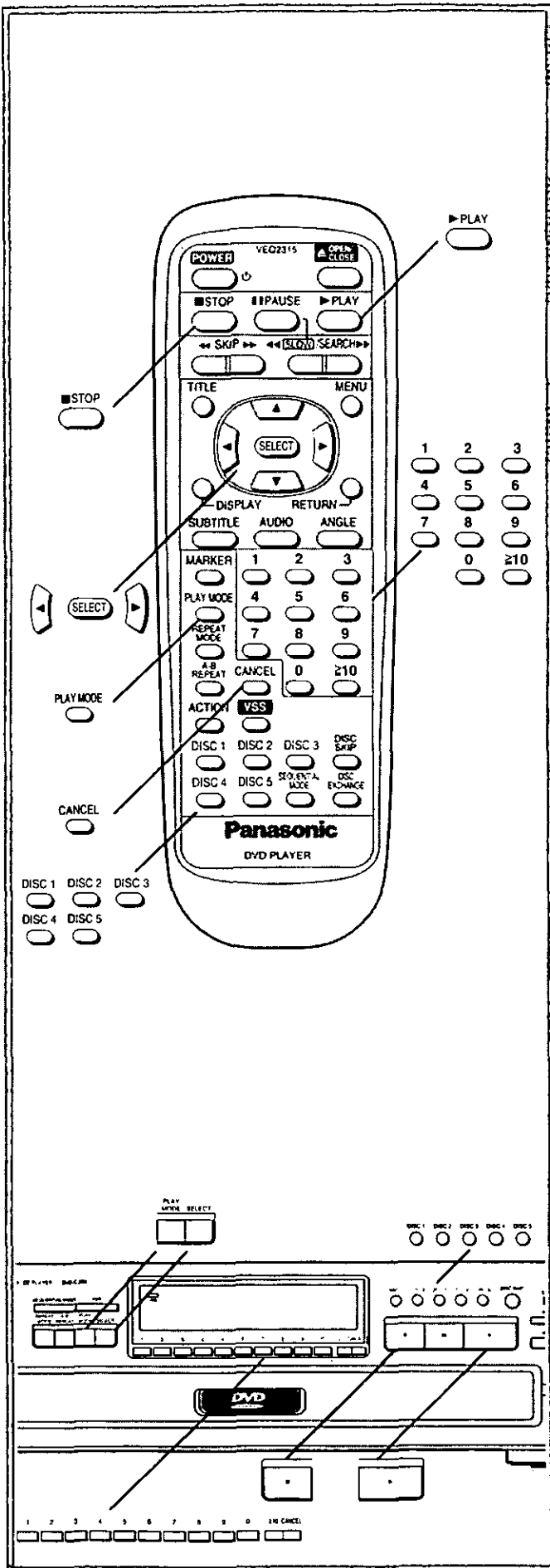

Notes:

- If you enter a non-existing disc/track or enter a DVD soon after the loading drawer is closed, or when it is open, the entry is included in the count. The player cancels non-existing entries during play.
- If you enter a disc or track which the player knows is non-existing, "Err" will be displayed.

Example:

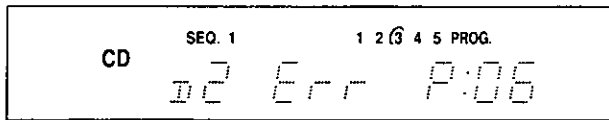

- If you try to program a 33rd entry, "FULL" will be displayed.

Example:

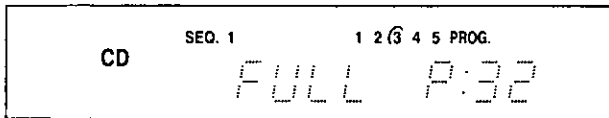

To program all the tracks on a disc

1. Press DISC 1–5 to select the disc.
2. Press SELECT.

Example:

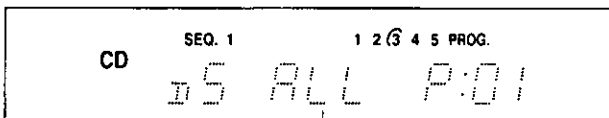

"ALL" means all the tracks will be programmed as one entry.

To program the tracks on the same disc successively

Simply press the numeric buttons corresponding to the desired track numbers successively. It is not necessary to enter the disc number each time.

To confirm the program contents

Press the cursor button (◀) in the stop mode.

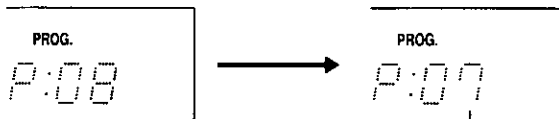

The previous program is recalled.

Each time you press the cursor buttons (◀, ▶), the program contents (disc/track/program No.) will be displayed.

To return to normal play

1. Press STOP twice during play. (Program play is suspended.)
2. Press PLAY MODE twice.
3. Press PLAY.

Normal play begins from the beginning of the disc. (The program is retained in the memory.)

To clear the program

• To clear a program

1. Press the cursor buttons (◀, ▶) in the stop mode to recall a program to be cleared.
2. Press CANCEL.

Example:

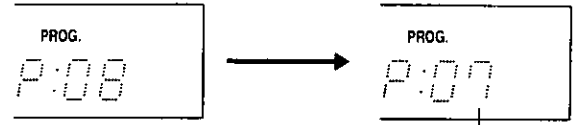

The selected program is cancelled.

• To clear the whole program

Press STOP in the stop mode.

Example:

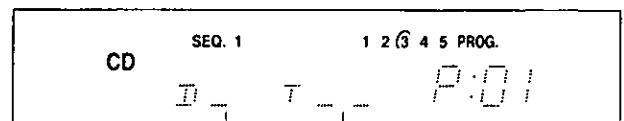

The whole program is cleared.

(The program is also cleared when the player is set to the standby mode or turned off.)

Random play [Video CD/CD]

The player plays the tracks on all the Video CDs and CDs in random order.

1 Press PLAY MODE twice in the stop mode.

The player enters the random play mode.

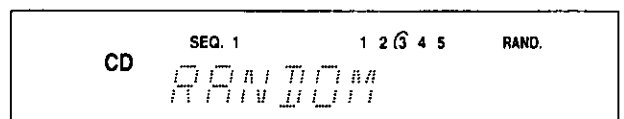

• To exit the random play mode

Press PLAY MODE once.

2 Press PLAY.

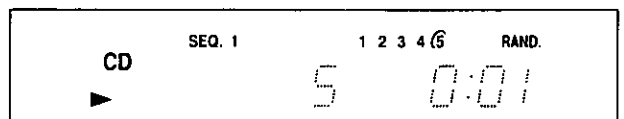

Play now begins in random order.

After playback

Play is stopped and the random play mode is cancelled.

To return to normal play

1. Press STOP twice during play. (Random play is suspended.)
2. Press PLAY MODE once.
3. Press PLAY.

Normal play begins from the beginning of the disc.

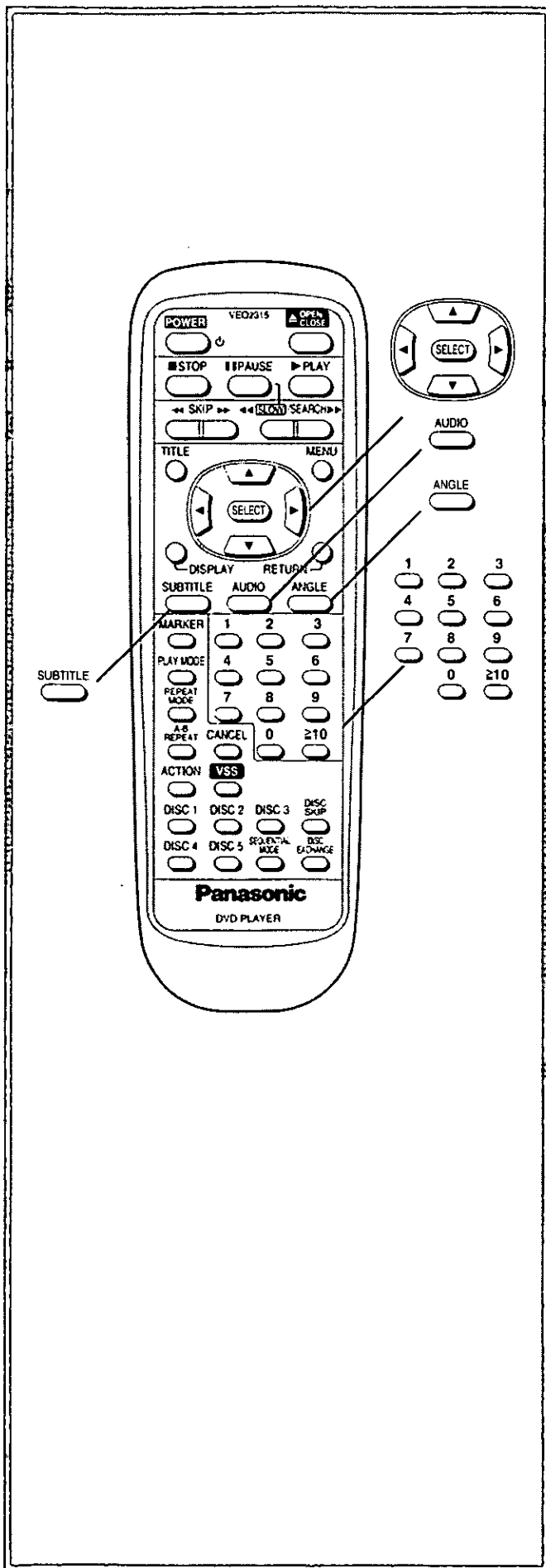

Changing audio soundtrack language [DVD]

It is possible to change the audio soundtrack language to a different language from the one selected at the initial settings. (If available. See page 37.)

(This operation works only with discs on which multiple audio soundtrack languages are recorded.)

1 Press AUDIO during play.

- When no audio soundtrack is recorded, “—” will be displayed instead of the language number.

Number of the audio soundtrack language being played back

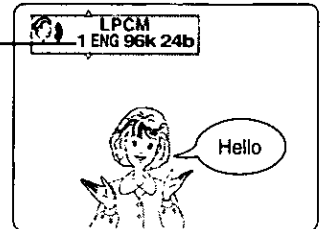

2 Press the cursor buttons (▲, ▼) until the preferred language is selected.

Pressing the numeric buttons also changes the audio soundtrack language.

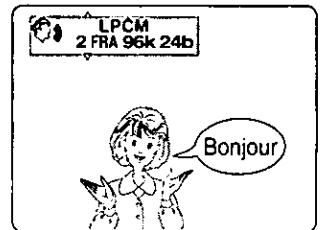

- Press AUDIO or SELECT to clear the display.

For your reference:

- When the preferred language is not selected, even after pressing the cursor buttons (▲, ▼) several times, it means that language is not available on the disc.
- When the power is turned on, or the other DVD is selected, the language heard is the one selected at the initial settings. If this language is not recorded on the disc, only the available language on the disc will be heard.

Switching vocals ON or OFF for Karaoke discs [DVD/Video CD]

1 Press AUDIO during play.

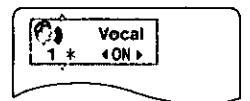

2 Press the cursor buttons (▲, ▼, ◀, ▶) until the preferred setting is selected.

- DVD Karaoke (Solo) (◀, ▶)
---(OFF) ↔ ON

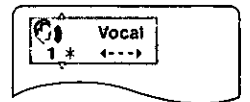

- DVD Karaoke (Duet) (◀, ▶)

---(OFF) → 1+2 (ON) → V1 (ON) → V2 (ON)

- Video CD (▲, ▼)

LR → L → R



- Press AUDIO or SELECT to clear the display.

Note:

- This operation does not work with CDs.

Changing subtitle language [DVD]

It is possible to change the subtitle language to a different language from the one selected at the initial settings. (If available. See page 37.)
(This operation works only with discs on which multiple subtitle languages are recorded.)

1 Press SUBTITLE during play.

- When no subtitles are recorded, “—” will be displayed instead of the language number.

Number of the subtitle language being played back

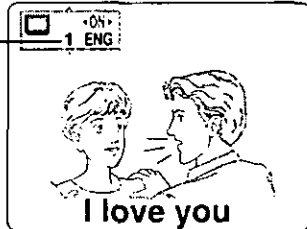

2 Press the cursor buttons (▲, ▼) until the preferred language is selected.

Pressing the numeric buttons also changes the subtitle language.

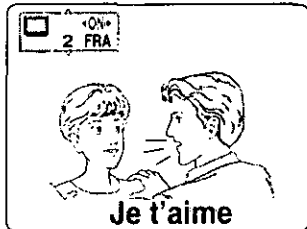

- Press SUBTITLE or SELECT to clear the display.

To clear/display the subtitles

Press the cursor buttons (◀, ▶) to select ON or OFF at step 2.

Notes:

- In some cases, the subtitle language is not changed to the selected one immediately.
- When a disc supporting the closed caption is played, the subtitle and the closed caption may overlap each other on the TV monitor. In this case, turn the subtitle off.

For your reference:

- When the preferred language is not selected even after pressing the cursor buttons (▲, ▼) several times, it means that the language is not available on the disc.
- When the power is turned on, or the other DVD is selected, subtitles appear in the language selected at the initial settings. If this language is not recorded on the disc, they appear in the disc's priority language.

Viewing from another angle [DVD]

Some DVDs may contain scenes which have been shot simultaneously from a number of different angles. For these discs, the same scene can be viewed from each of these different angles using the ANGLE button. (The recorded angles differ depending on the disc used.)

1 Press ANGLE during play.

Number of angle being played back

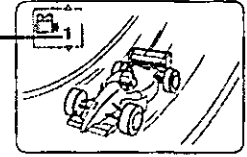

2 Press the cursor buttons (▲, ▼) until the preferred angle is selected.

Pressing the numeric buttons also changes the angle.

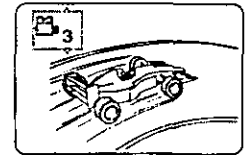

- Press ANGLE or SELECT to clear the display.

Note:

- This function only works for titles having scenes recorded at different angles.

For your reference:

- “ANGLE” lights up on the player's FL display at scenes recorded at different angles to indicate that angle switching is possible.
- The angle number can be programmed beforehand with some DVDs; the angle will be switched to the selected number when “ANGLE” lights up.

Reproducing an Advanced Virtual Surround Sound effect [Dolby Digital (AC-3) DVD]

This player can reproduce a virtual surround sound effect which provides sound as if heard from the front speakers located at the horizontally further position or heard from non-existent speakers even when only a 2-channel stereo system is connected [for playback of Dolby Digital DVD software (2ch and above) only].

Press VSS during play.

Each time this button is pressed, the player's FL display changes:

Virtual surround sound 1 (Natural effect)

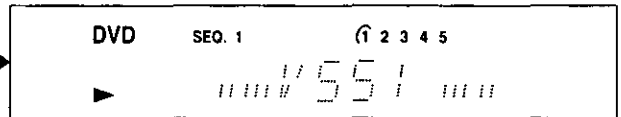

Virtual surround sound 2 (Emphasized effect)

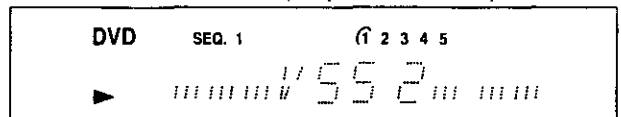

Virtual surround sound is cancelled

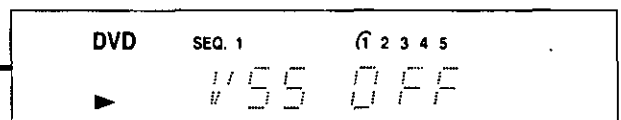

VSS indicator on the player will light up in green when VSS 1 or VSS 2 is selected.

Notes:

- The virtual surround sound effect does not work with DVD Karaoke discs.
- The virtual surround sound effect may not work with some Dolby Digital 2.1ch or 3.1ch DVDs. Additionally, this effect may not work properly with some Dolby Digital DVDs other than 2.1ch or 3.1ch, depending on the software.
- Turn off the TV surround sound and other surround sound effects when using this virtual surround sound effect.

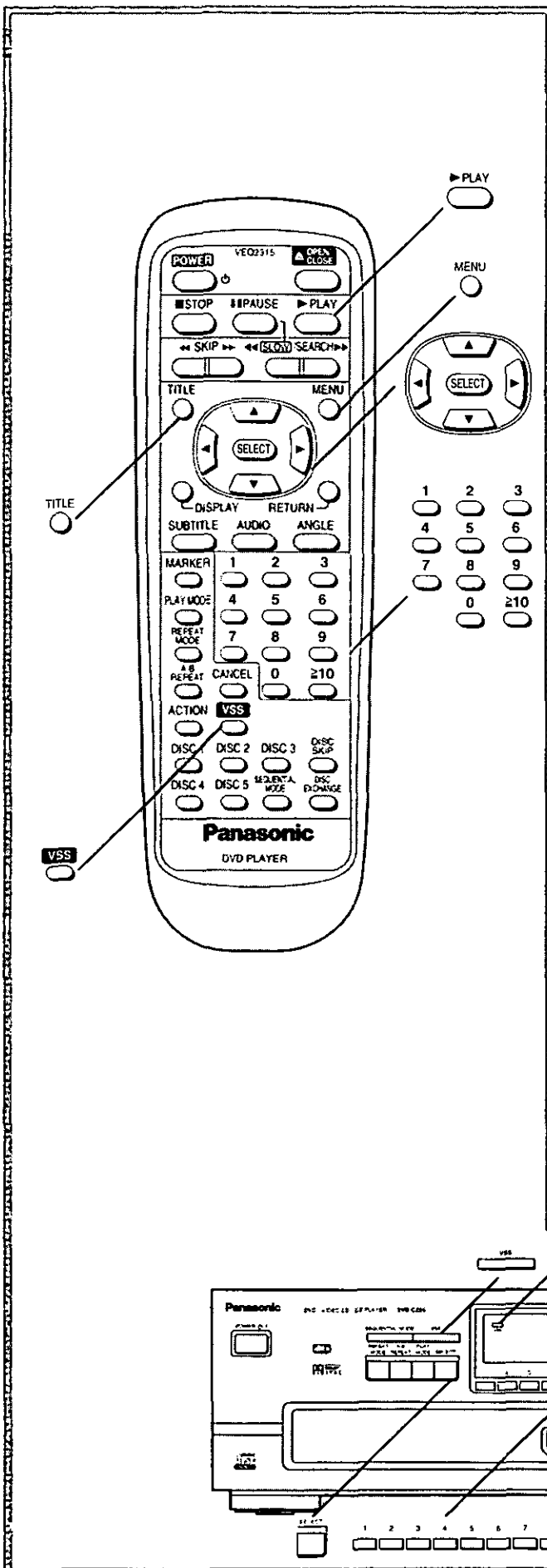

For your reference:

- For optimum effect, it is recommended that the distance between the TV set and the listening position be about 3 or 4 times the distance between the right and left front speakers.

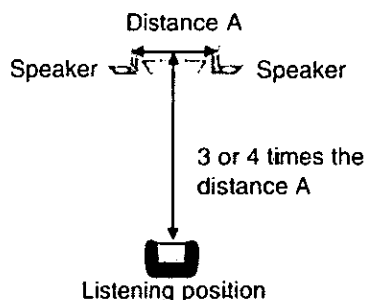

•Difference between “VSS 1” and “VSS 2”

	VSS 1	VSS 2
Dolby Digital DVD (2ch)	It sounds as if sound were heard from the front speakers located in a horizontal position.	It emphasizes the audio as if sound were heard from the front speakers located in a further horizontal position.
Dolby Digital DVD (3–5.1ch) (Surround signal recorded)	It sounds as if sound were heard from non-existent surround speakers.	In addition to the effect described on the left, it emphasizes the audio as if sound were heard from the front speakers located in a further horizontal position.

Using a title menu [DVD]

Some discs with movies, for example, may be available with two or more titles. If the disc has a title menu recorded on it, the TITLE button can be used to select the movie title.

(The details of operation differ depending on the disc used.)

1 Press TITLE during play.

A list of the titles on the disc is now displayed.

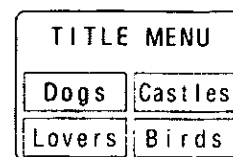

(Example)

- Pressing TITLE again resumes play from the scene when TITLE was first pressed.

2 Press the cursor buttons (▲, ▼, ◀, ▶) and press SELECT or PLAY, or press the numeric buttons, to select the preferred title.

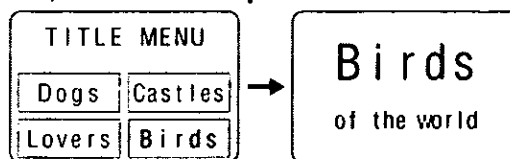

(Example)

The selected title now starts playing.

Using a DVD menu [DVD]

Some DVDs have unique menus. For example, these menus can be for language selection, audio output selection and/or subtitle language selection, etc. Although the DVD menu's contents and operation differ from disc to disc, the following explains basic operation when this feature is used.

1 Press MENU during play.

The DVD menu available on the disc is now displayed.

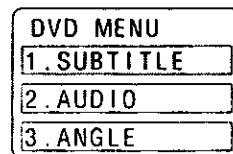

(Example)

- Pressing MENU again resumes play from the scene when MENU was first pressed.

2 Press the cursor buttons (▲, ▼, ◀, ▶) and press SELECT, or press the numeric buttons, to select the preferred item.

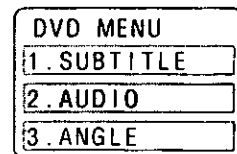

(Example)

The selected item is now executed.

When the menu continues onto another screen
Repeat step 2.

Initial settings

Once the initial settings have been completed, the player can always be operated under the same conditions (especially with DVD discs).

The settings will be retained in the memory, until the settings are changed, even after switching to standby mode.

Common procedures of initial settings

1 Press ACTION in the stop mode.

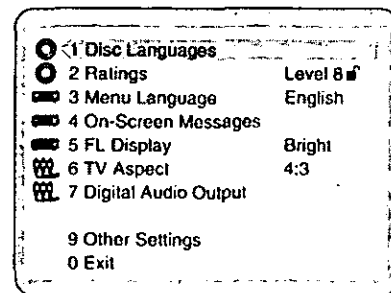

2 Press the cursor buttons (▲, ▼) to select the preferred item and press SELECT.

Each screen for setting the value is displayed.

- 1 Disc Languages (see page 37)
- 2 Ratings (see page 38)
- 3 Menu Language (see page 39)
- 4 On-Screen Messages (see page 40)
- 5 FL Display (see page 41)
- 6 TV Aspect (see page 41)
- 7 Digital Audio Output (see page 42)
- 9 Other Settings (see page 44)

3 Press the cursor buttons (▲, ▼) to select the preferred value and press SELECT.

- Some items require additional steps. (See the respective page.)

Setting is finished and the initial settings screen is displayed.

To cancel during setup operation

Press RETURN or select "0". (The previous screen is displayed.)

To clear the initial settings screen

Press the cursor buttons (▲, ▼) to select "0" and press SELECT. (Pressing ACTION or RETURN also clears the initial settings screen.)

Notes:

- There is no No. 8 in the initial settings menu of this player.
- After the player is set to the "Lock All" setting in "2 Ratings", none of the initial settings, including "2 Ratings", can be changed while the DVD is in the play position. In this case, press DISC EXCHANGE and unlock the player.

For your reference:

- The numeric buttons can also be used instead of the cursor buttons (▲, ▼) for selecting items or values. In this case, pressing SELECT is not necessary.

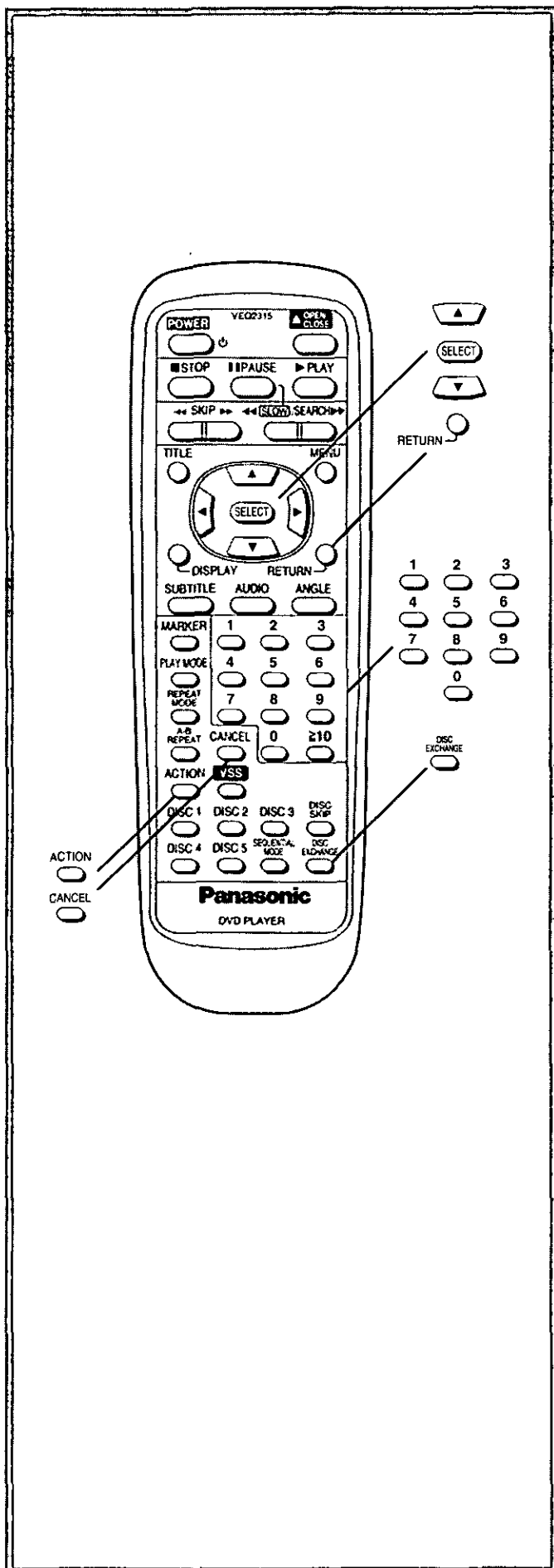

Selecting disc languages [DVD]

This is to select the audio soundtrack language, subtitle language and the language used in title menus or DVD menus which will always be used for every disc to be played back.

- 1 At the initial settings screen (on page 36)
Press the cursor buttons (▲, ▼) to select "1 Disc Languages" and press SELECT.

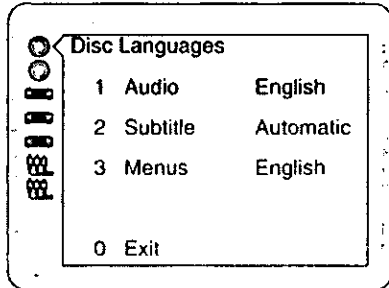

- 2 Press the cursor buttons (▲, ▼) to select the preferred item and press SELECT.

- 1 **Audio:**
To select the audio soundtrack language.
- 2 **Subtitle:**
To select the subtitle language.
- 3 **Menus:**
To select the language used in title menus or DVD menus.

- 3 Press the cursor buttons (▲, ▼) to select the preferred language and press SELECT.

When "1 Audio" is selected

- 1 **English:** English is selected. (Factory preset)
- 2 **French/3 Spanish:**
Each language is selected.
- 4 **Original:** The original language of each disc will be selected.
- 5 **Other ****:** Another language can be selected. (Refer to the language codes on page 46. Press CANCEL if an incorrect language code is entered.)

When "2 Subtitle" is selected

- 1 **Automatic:** Subtitle language will automatically be selected in accordance with the audio soundtrack language. (Factory preset)
 - If the language selected for the "1 Audio" is actually used during playback, the subtitles will not appear.
 - If another language is used during playback, the subtitles will appear in the language selected at the setup "1 Audio".
- 2 **English/3 French/4 Spanish:**
Each language is selected.
- 5 **Other ****:** Another language can be selected. (Refer to the language codes on page 46. Press CANCEL if an incorrect language code is entered.)

When "3 Menus" is selected

- 1 **English:** English is selected. (Factory preset)
- 2 **French/3 Spanish:**
Each language is selected.
- 4 **Other ****:** Another language can be selected. (Refer to the language codes on page 46. Press CANCEL if an incorrect language code is entered.)

The screen illustrated in step 1 is displayed. Select "0" by using the cursor buttons (▲, ▼) and press SELECT to return to the initial settings screen.

Also refer to "Common procedures of initial settings" on page 36.

Note:

- If the language selected is not available on the disc, the language designated by each disc will be selected.

Initial settings

Selecting rating level [DVD]

This is to disable the playing of some DVDs which are unsuitable for some audiences, for example, children.

- Some DVDs are encoded with a specific rating level. If the rating level of the disc is higher than that preset in the initial settings operation, playback of the disc will be prohibited.

- 1** At the initial settings screen (on page 36)
Press the cursor buttons (▲, ▼) to select "2 Ratings" and press SELECT.

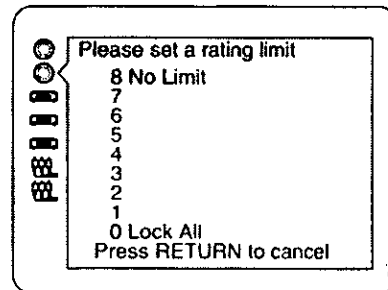
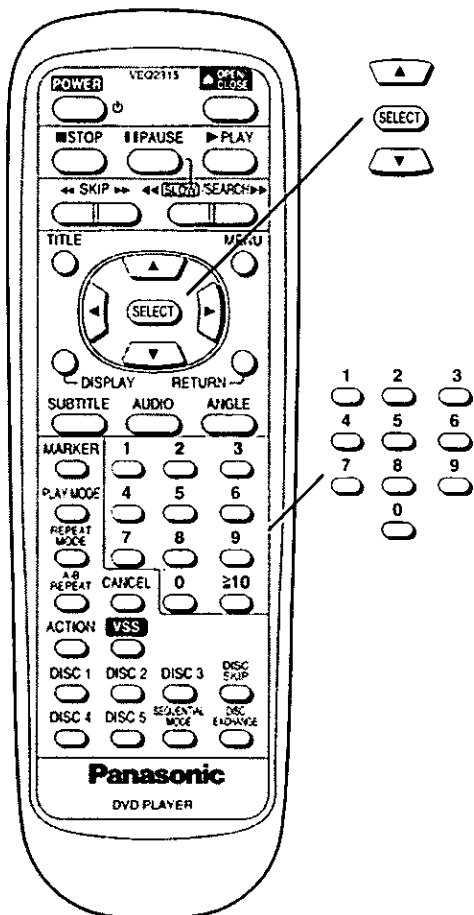

- 2** Press the cursor buttons (▲, ▼) to select the preferred level and press SELECT.

- Level 8:** All DVDs can be played back. (Factory preset)
- Level 7 to 2:** DVDs for general audiences/children can be played back. (DVDs for adults are prohibited.)
- Level 1:** DVDs for children can be played back. (DVDs for adults/general audiences are prohibited.)
- Level 0:** Playback of all DVDs is prohibited (e.g. to prohibit playback of DVDs for adults which are not encoded with rating level information).

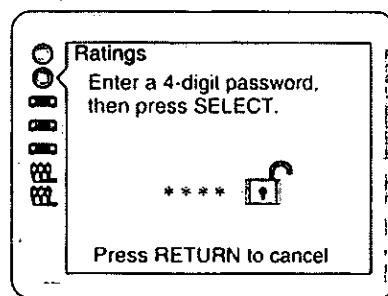

- 3** When level 7 or lower is selected
Input a 4-digit password by pressing the numeric buttons and press SELECT.

The lock symbol appears closed to show the rating is locked.

Example: "4343"
Do not forget your password.

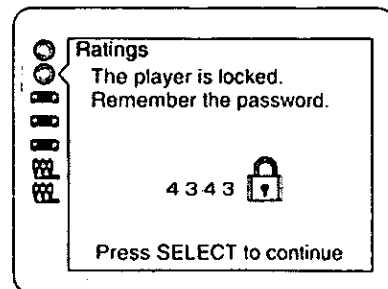

4 Press SELECT.

Setting is finished and the initial settings screen is displayed.

- The rating is locked. Any discs whose rating is higher than the setting cannot be played back unless the correct password is entered.

When the player is locked

The following screen appears when “2 Ratings” is selected at the initial settings screen.

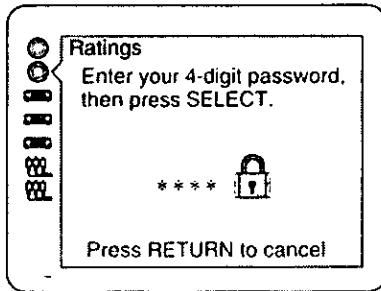

1. Input a 4-digit password and press SELECT.

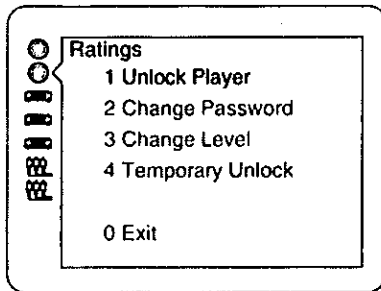

2. To unlock the player

Press “1” and then press SELECT.

To change the password

Press “2”, enter a new 4-digit password and press SELECT, then press SELECT again.

To change the rating level

Press “3”, select a new level by pressing the cursor buttons (▲, ▼), then press SELECT.

To unlock the player temporarily

Press “4” and then press SELECT.

- The rating is unlocked temporarily only for the current DVD. (The player will be locked again when the other disc is selected or the player is set to the standby mode.)

To finish setting without changing the rating level

Press “0”.

Setting is finished and the initial settings screen is displayed.

Also refer to “Common procedures of initial settings” on page 36.

Note:

- Some discs may not be encoded with specific rating level information though its disc jacket says that it is for “adults”. For those discs, the age restriction will not work.

Selecting language of On-Screen Display menu

This is to select the language to be used in the On-Screen Display menus which the player will show on the TV monitor.

- 1 At the initial settings screen (on page 36) Press the cursor buttons (▲, ▼) to select “3 Menu Language” and press SELECT.

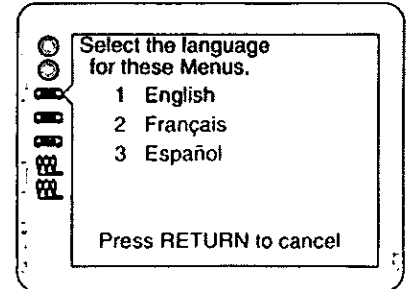

- 2 Press the cursor buttons (▲, ▼) to select the preferred language and press SELECT.

1 English:

English is selected. (Factory preset)

2 Français/3 Español:

Each language is selected.

Setting is finished and the initial settings screen is displayed.

Also refer to “Common procedures of initial settings” on page 36.

Initial settings

Selecting the display format of the On-Screen Display

You can select whether "Play", "Still" and other displays will be displayed or not, and the color and position of "Play", "Still" and other displays as well as On-Screen Menu Icons.

- 1 At the initial settings screen (on page 36)
Press the cursor buttons (▲, ▼) to select "4 On-Screen Messages" and press SELECT.

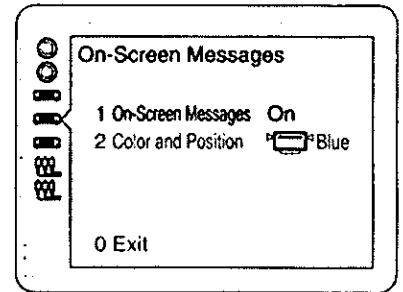

- 2 Press the cursor buttons (▲, ▼) to select the preferred item and press SELECT.

1 On-Screen Messages:

To select whether "Play", "Still" and other displays are displayed or not.

2 Color and Position:

To select the color (Blue/Violet/Green) and position (above/slightly below) of "Play", "Still" and other displays as well as On-Screen Menu Icons.

- 3 Press the cursor buttons (▲, ▼) to select the preferred setting and press SELECT.

When "1 On-Screen Messages" is selected

- 1 On: "Play", "Still" and other displays will always appear on the TV screen. (Factory preset)
- 2 Off: "Play", "Still" and other displays will not appear on the TV screen.

When "2 Color and Position" is selected

The colors and positions are set as follows:

1  Blue (Factory preset)

2  Violet

3  Green

4  Blue

5  Violet

6  Green

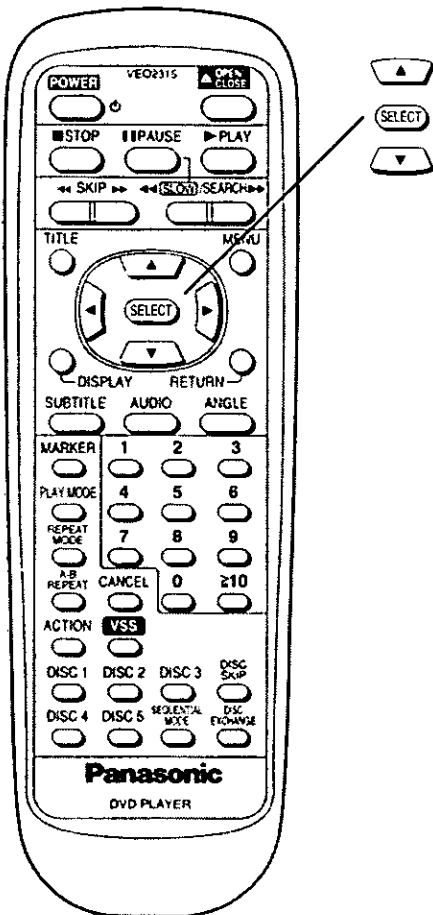

The screen illustrated in step 1 is displayed. Select "0" by using the cursor buttons (▲, ▼) and press SELECT to return to the initial settings screen.

Also refer to "Common procedures of initial settings" on page 36.

For your reference:

- When  is selected, "Play", "Still" and other displays as well as On-Screen Menu Icons will be displayed at a little lower position than the factory setting. It is recommended to choose this setting in such a case that the screen is only partially displayed.

Selecting the FL display brightness

This is to select the brightness of the player's FL display.

- 1 At the initial settings screen (on page 36)
Press the cursor buttons (▲, ▼) to select "5 FL Display" and press SELECT.

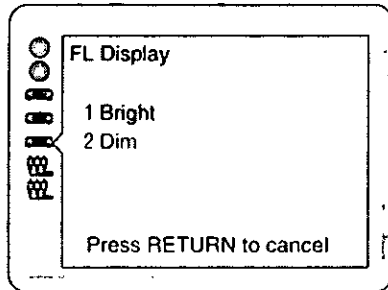

- 2 Press the cursor buttons (▲, ▼) to select the preferred item and press SELECT.

- 1 **Bright:**
The FL display will always be bright. (Factory preset)
- 2 **Dim:**
The FL display will always be dimmed.

Setting is finished and the initial settings screen is displayed.

Also refer to "Common procedures of initial settings" on page 36.

Selecting TV screen type

Select the TV aspect, conventional size screen (4:3) or wide-screen (16:9), according to your TV set.

- 1 At the initial settings screen (on page 36)
Press the cursor buttons (▲, ▼) to select "6 TV Aspect" and press SELECT.

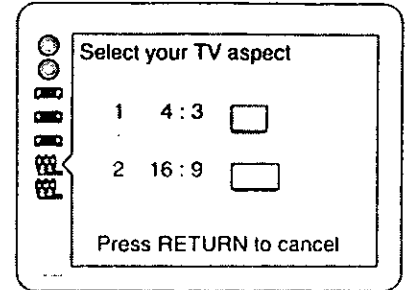

- 2 Press the cursor buttons (▲, ▼) to select the TV aspect and press SELECT.

- 1 **4:3:**
Select when a conventional TV set is connected.
(Factory preset)
- 2 **16:9:**
Select when a wide-screen TV set is connected.

Setting is finished and the initial settings screen is displayed.

Also refer to "Common procedures of initial settings" on page 36.

For your reference:

- For further details on the images which appear on the TV screen (aspect ratios of the screen), see page 47.

Initial settings

Selecting digital output

Select the digital output to be output from the optical/coaxial digital audio output connector of the player.

- 1 At the initial settings screen (on page 36)
Press the cursor buttons (**▲**, **▼**) to select "7 Digital Audio Output" and press **SELECT**.

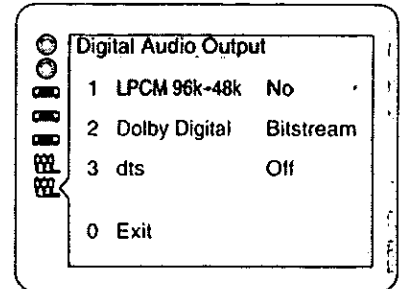
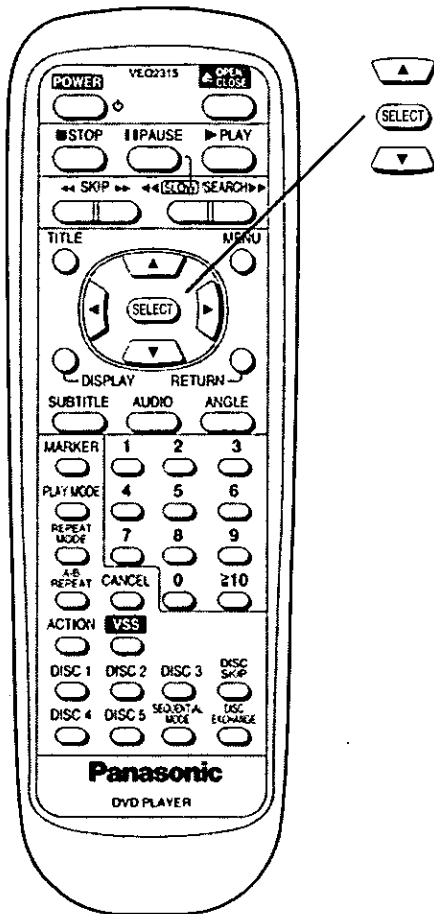

- 2 Press the cursor buttons (**▲**, **▼**) to select the preferred item and press **SELECT**.

1 LPCM 96k→48k:

To select whether digital audio converted to 48 kHz/16 bit is output from the optical/coaxial digital audio output connector or no digital audio is output during playback of the DVD recorded in Linear PCM of 96 kHz.

(In case of the DVD recorded in Linear PCM of 48 kHz, digital audio converted to 48 kHz/16 bit is output irrespective of the setting.)

2 Dolby Digital:

To select the signal format (Bitstream or PCM) to be output from the optical/coaxial digital audio output connector during playback of the DVD recorded in Dolby Digital (AC-3).

3 dts:

To select whether dts bitstream is output from the optical/coaxial digital audio output connector or no digital audio is output during playback of the DVD recorded in dts.

3 Press the cursor buttons (▲, ▼) to select the preferred value and press SELECT.

When "1 LPCM 96k→48k" is selected

- 1 **No:** Digital audio of 48 kHz/16 bit is output during playback of the DVD recorded in Linear PCM of 48 kHz. No digital audio is output during playback of the DVD recorded in Linear PCM of 96 kHz. However, audio will be output using the original audio recording system in case of the DVD which has not been copyright-protected. (Factory preset)
- 2 **Yes:** During playback of the DVD recorded in Linear PCM of 48 kHz or 96 kHz, digital audio converted to 48 kHz/16 bit is output. (Digital output of PCM audio is restricted to 48 kHz/16 bit or below for copyright protection.)

When "2 Dolby Digital" is selected

- 1 **Bitstream*1:** Dolby Digital (AC-3) bitstream (1ch-5.1ch) is output during playback of the DVD recorded in the Dolby Digital (AC-3). (Factory preset)
Select this setting when the player is connected to the Dolby Digital (AC-3) decoder.
- 2 **PCM:** Digital audio converted to PCM (2ch) of 48 kHz/16 bit is output during playback of the DVD recorded in the Dolby Digital (AC-3).

When "3 dts" is selected

- 1 **Off:** No digital audio is output during playback of the DVD recorded in dts. (Factory preset)
- 2 **Bitstream*1:** dts bitstream is output during playback of the DVD recorded in dts. Select this setting when the player is connected to the dts decoder.

The screen illustrated in step 1 is displayed. Select "0" by using the cursor buttons (▲, ▼) and press SELECT to return to the initial settings screen.

Also refer to "Common procedures of initial settings" on page 36.

Recommended setting of "Digital Audio Output"

Make settings as shown in table below depending on the kind of equipment that is connected to the optical/coaxial digital audio output connector.

Type of equipment to be connected	Recommended setting		
	1 LPCM 96k→48k	2 Dolby Digital	3 dts
No equipment is connected	<u>No</u>	<u>Bitstream</u>	<u>Off</u>
AV amplifier (with digital audio input connector) without Dolby Digital/dts decoder	Yes*2	PCM*1	<u>Off</u> *1
Dolby Digital (AC-3) decoder (See page 16.)	Yes*2	<u>Bitstream</u>	<u>Off</u>
Dolby Digital (AC-3) decoder/dts decoder (See page 16.)	Yes*2	<u>Bitstream</u>	Bitstream

• Underlined items are a factory preset.

*1 When connecting an amplifier (with an optical/coaxial digital input connector) which does not contain the Dolby Digital (AC-3) or dts decoder, be sure to select "PCM" at the "2 Dolby Digital" and "Off" at the "3 dts". If "Bitstream" is selected, any attempt to play DVD may cause such a high level of noise that it may be harmful to your ears and damage your speakers.

*2 Audio output from the player's audio output connectors is converted to 48 kHz as well as audio from the digital audio output connector.

To enjoy high quality sound at 96 kHz, connect the amplifier or decoder directly to the audio output connectors, not to the digital audio output connector. (Select "No" at the "1 LPCM 96k→48k".)

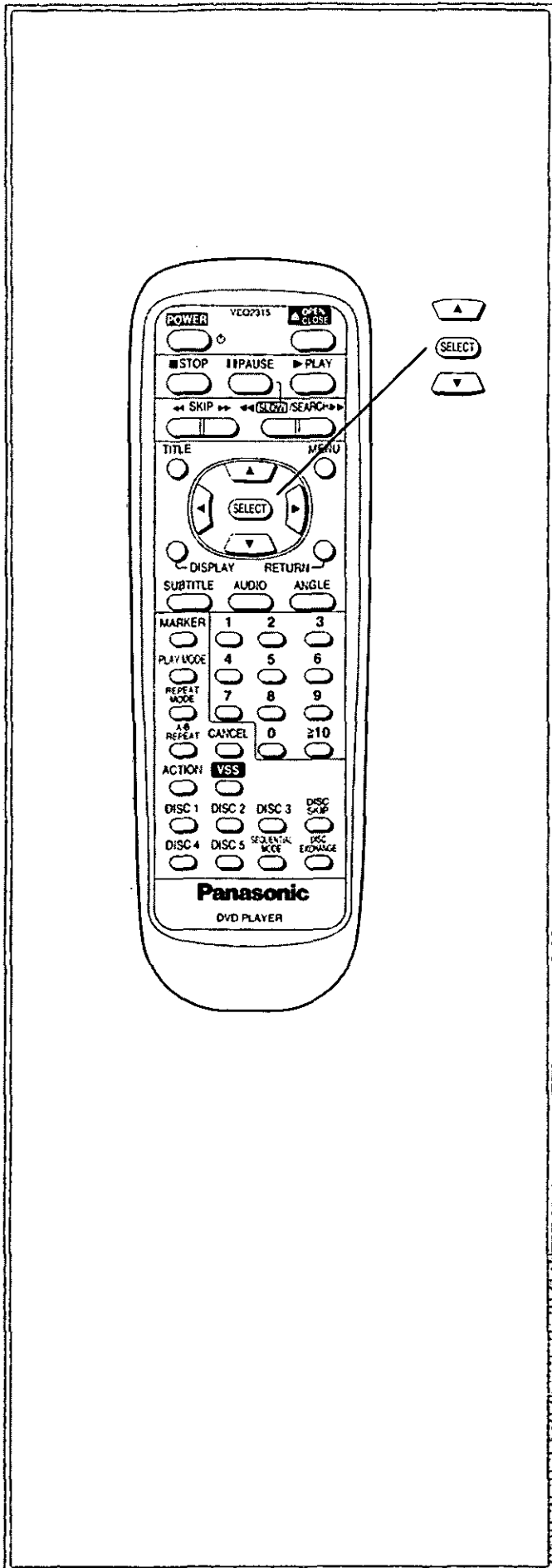

Initial settings

Other settings

Compression of the sound's dynamic range and other special settings can be performed.

- At the initial settings screen (on page 36)
Press the cursor buttons (▲, ▼) to select
"9 Other Settings" and press SELECT.

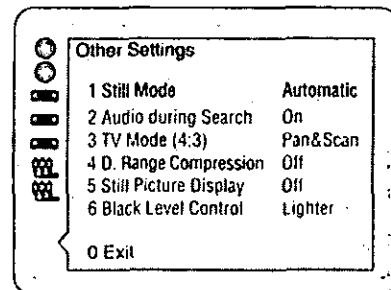

- Press the cursor buttons (▲, ▼) to select
the preferred item and press SELECT.

1 Still Mode:

To select "Field still" or "Frame still" prevents jittering and improves the video quality of small text or fine patterns in the still picture mode.

2 Audio during Search:

To select whether audio is heard during search (forward direction) at the initial scan speed or not.

3 TV Mode (4:3):

To select whether the video material for a wide-screen will be played back in the Pan & Scan style or in the Letterbox style on a conventional size TV.

4 D. (Dynamic) Range Compression:

To select the dynamic range during playback.

5 Still Picture Display:

To select whether the picture type (I/P/B) is displayed on the TV screen in the still picture mode or not.

6 Black Level Control:

To select the black level of the picture, "Lighter" or "Darker".

- Press the cursor buttons (▲, ▼) to select
the preferred value and press SELECT.

When "1 Still Mode" is selected

- Automatic:** "Field still" and "Frame still" are automatically selected in the still picture mode. (Factory preset)
- Field:** "Field still" is always selected. Select this setting when jittering occurs in the pictures even when "1 Automatic" is selected.
- Frame:** "Frame still" is always selected. Select this setting when small text or fine patterns cannot be seen clearly even when "1 Automatic" is selected.

When "2 Audio during Search" is selected

- 1 On:** Audio will be heard during search at the initial scan speed. (Factory preset)
(When audio during search at the initial scan speed is not desired, select "Off".)
- 2 Off:** Select this setting when audio during search at the initial scan speed is not desired.

When "3 TV Mode (4:3)" is selected

- 1 Pan & Scan:** The video material for a wide-screen will be played back in the Pan & Scan style on a conventional size TV. (Factory preset)
 - Video material not formatted in the Pan & Scan style will be played back in the letterbox style. (See page 47.)
- 2 Letterbox:** The video material for a wide-screen will be played back in the letterbox style on a conventional size TV.

When "4 D. (Dynamic) Range Compression" is selected

- 1 Off:** Normal audio range is selected. (Factory preset)
- 2 On:** Select this setting to enjoy listening to dynamic sound even on a low volume.
Dynamic range is the difference in volume between the quietest and loudest sounds heard. Dynamic Compression limits level for listening at low volume. This is useful late at night, for example.
[This function only works with Dolby Digital (AC-3) DVD.]

When "5 Still Picture Display" is selected

- 1 Off:** The picture type (I/P/B) will not be displayed on the TV screen in the still picture mode. (Factory preset)
- 2 On:** The picture type (I/P/B) will be displayed on the TV screen in the still picture mode.

When "6 Black Level Control" is selected

- 1 Lighter:** The black level of the picture is selected to the lighter one. (Factory preset)
Select this setting normally when the player is connected to a TV set through the VIDEO OUT connector or S VIDEO OUT connector.
- 2 Darker:** The black level of the picture is selected to the darker one.
Select this setting normally when the player is connected to a TV set through the COMPONENT VIDEO OUT (Y, P_B, P_R) connectors.

The screen illustrated in step 1 is displayed. Select "0" by using the cursor buttons (▲, ▼) and press SELECT to return to the initial settings screen.

Also refer to "Common procedures of initial settings" on page 36.

For your reference:

- When the "2 On" is selected at the "5 Still Picture Display", the following screen is displayed in the still picture mode;

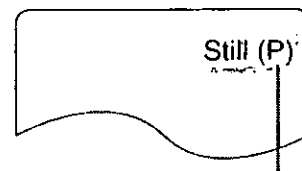

Example: in the case of the P-Picture

•I/P/B:

The MPEG 2 standard adopted for DVD uses the following 3 picture types for the coding of each picture (frame) on the TV screen.

I: I-Picture (Intra coded picture)

This is the standard picture type, and each picture is coded separately. Since it features the best picture quality, it is recommended that the screen be frozen with I-Picture when the picture quality is to be adjusted.

P: P-Picture (Predictive coded picture)

This picture type is computed on the basis of a past I-Picture or P-Picture.

B: B-Picture (Bidirectionally-predictive coded picture)

This picture type is computed by comparing the previous and subsequent I-Picture or P-Picture. It has the lowest volume of information.

General Picture type

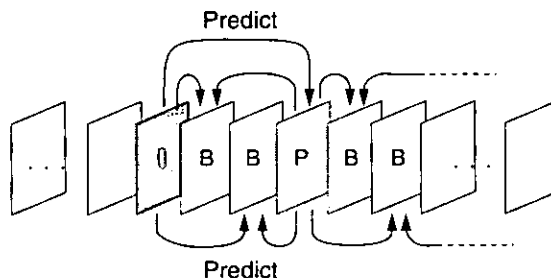

















Language code list

Enter the appropriate code number for the initial settings "Audio", "Subtitle" and/or "Menus" (see page 37).

Code	Language	Code	Language	Code	Language	Code	Language
6565	Afar	7079	Faroese	7678	Lingala	8375	Slovak
6566	Abkhazian	7082	French	7679	Laotian	8376	Slovenian
6570	Afrikaans	7089	Frisian	7684	Lithuanian	8377	Samoaan
6577	Ameharic	7165	Irish	7686	Latvian, Lettish	8378	Shona
6582	Arabic	7168	Scots Gaelic	7771	Malagasy	8379	Somali
6583	Assamese	7176	Galician	7773	Maori	8381	Albanian
6588	Aymara	7178	Guarani	7775	Macedonian	8382	Serbian
6590	Azerbaijani	7185	Gujarati	7776	Malayalam	8385	Sundanese
6665	Bashkir	7265	Hausa	7778	Mongolian	8386	Swedish
6669	Byelorussian	7273	Hindi	7779	Moldavian	8387	Swahili
6671	Bulgarian	7282	Croatian	7782	Marathi	8465	Tamil
6672	Bihari	7285	Hungarian	7783	Malay	8469	Telugu
6678	Bengali; Bangla	7289	Armenian	7784	Maltese	8471	Tajik
6679	Tibetan	7365	Interlingua	7789	Burmese	8472	Thai
6682	Breton	7378	Indonesian	7865	Nauru	8473	Tigrinya
6765	Catalan	7383	Icelandic	7869	Nepali	8475	Turkmen
6779	Corsican	7384	Italian	7876	Dutch	8476	Tagalog
6783	Czech	7387	Hebrew	7879	Norwegian	8479	Tonga
6789	Welsh	7465	Japanese	7982	Oriya	8482	Turkish
6865	Danish	7473	Yiddish	8065	Punjabi	8484	Tatar
6869	German	7487	Javanese	8076	Polish	8487	Twí
6890	Bhutani	7565	Georgian	8083	Pashto, Pushto	8575	Ukrainian
6976	Greek	7575	Kazakh	8084	Portuguese	8582	Urdu
6978	English	7576	Greenlandic	8185	Quechua	8590	Uzbek
6979	Esperanto	7577	Cambodian	8277	Rhaeto-Romance	8673	Vietnamese
6983	Spanish	7578	Kannada	8279	Romanian	8679	Volapük
6984	Estonian	7579	Korean	8285	Russian	8779	Wolof
6985	Basque	7583	Kashmiri	8365	Sanskrit	8872	Xhosa
7065	Persian	7585	Kurdish	8368	Sindhi	8979	Yoruba
7073	Finnish	7589	Kirghiz	8372	Serbo-Croatian	9072	Chinese
7074	Fiji	7665	Latin	8373	Singhalese	9085	Zulu

Concerning images which appear on the TV screen (aspect ratios of the screen)

Images which appear on the TV screen differ depending on the type of software and the TV set connected.

Type of software	TV set connected (Screen mode)			
	4:3	16:9 ("FULL" mode)	16:9 ("ZOOM" mode)	16:9 ("AUTO" mode)
Software for wide-screen (formatted in the Pan & Scan style) 	Right and left edges are cut off. 	Full screen 	Top and bottom edges are cut off. 	Full screen 
Software for wide-screen (not formatted in the Pan & Scan style) 	Letterbox (with black bands at top and bottom) 			
Software (4:3) 	Full screen 	Screen horizontally enlarged 	Top and bottom edges are cut off. 	Full screen (with black bands at right and left) 
Software (4:3, Letterbox) 	Letterbox (with black bands at top and bottom) 	Screen horizontally enlarged (with black bands at top and bottom) 	Full screen 	Screen in which the picture at the far left and far right ends only is extended horizontally (with black bands at top and bottom). 

•The images which appear on the TV screen, and what each screen mode is called, may differ depending on the manufacturer of the TV set or on the type of the TV set. Consult the instruction manual provided with your TV set.

For your reference:

•Letterbox

Black bands are inserted at the top and bottom of the screen to fill in the gaps where the size of the picture is smaller than the screen.

•Pan & Scan

Part of the wide-screen picture (either at both sides or one side of the screen) is automatically eliminated so that the picture fills the whole screen.

Troubleshooting

Before requesting service for this player, check the chart below for a possible cause of the problem you are experiencing. Some simple checks or a minor adjustment on your part may eliminate the problem and restore proper operation.

If you are in doubt about some of the check points, or if the remedies indicated in the chart do not solve the problem, consult your dealer for instructions in U.S.A. or refer to the dealer from whom you have made your purchase to locate a convenient servicentre in Canada.

[In U.S.A. consult PASC Authorized Servicenters for detailed instructions, call 1-888-PANA-DVD (1-888-726-2383) or visit our home address www.panasonic.com/dvd for the address of an authorized factory servicenter. In Canada contact our Customer Care Centre at 905-624-5505 or the CCC web site at www.panasonic.ca]

Symptom (Common)	Remedy
No power.	Insert the AC plug securely into the AC outlet.
The player is automatically set to the standby mode.	To conserve power, the player is automatically set to the standby mode after approx. 30 minutes have elapsed in the stop mode (Auto power-off function). Turn the power back to ON.
<ul style="list-style-type: none"> ● Play fails to start even when PLAY is pressed. ● Play starts but then stops immediately. 	<ul style="list-style-type: none"> ● Condensation has formed: wait about 1 to 2 hours to allow the player to dry out. ● This player cannot play a disc other than DVD, Video CD and CD. ● The disc may be dirty and may require cleaning. ● Ensure that the disc is installed with the label side to be played facing upwards. ● A disc or other foreign object has fallen inside the player. Open the loading drawer and remove the object.
Play of the DVD fails to start even when PLAY is pressed.	Sequential mode 2 is selected. Press SEQUENTIAL MODE to select sequential mode 1.
No picture.	<ul style="list-style-type: none"> ● Ensure that the equipment is connected properly. ● Ensure that the VIDEO OUT SELECT switch is set to the appropriate position according to the TV set to be connected. (See page 10.) ● Ensure that the input setting for the TV is "Video".
<ul style="list-style-type: none"> ● No sound. ● Distorted sound. 	<ul style="list-style-type: none"> ● Ensure that the equipment is connected properly. ● Ensure that the input settings for the TV and stereo system are correct.
Picture is distorted during rapid advance or rapid reverse.	The picture will be somewhat distorted at times: this is normal.
No key operation (by the main unit and/or the remote control unit) is effective.	<ul style="list-style-type: none"> ● Some operations may be prohibited by the disc. ● Press POWER to set the player to the standby mode and then back to ON. Alternatively, press POWER to set the player to the standby mode, disconnect the AC plug and then re-connect it. (The player may not be operating properly due to lightning, static electricity or some other external factor.)
No 4:3 (16:9) picture.	Choose the correct setup "6 TV Aspect" item which matches the TV set used.
No on-screen display.	The "Off" setting is selected for "1 On-Screen Messages" in "4 On-Screen Messages": select "On".
No operations can be performed with the remote control unit.	<ul style="list-style-type: none"> ● To conserve power, the player is automatically set to the standby mode after approx. 30 minutes have elapsed in the stop mode (Auto power-off function). Turn the power back to ON. ● Check the batteries are installed with the correct polarities (+ and -). ● The batteries are depleted: replace them with new ones. ● Point the remote control unit at the remote control signal sensor and operate. ● Operate the remote control unit at a distance of not more than 23 feet (7 meters) from the remote control signal sensor. ● Remove the obstacles between the remote control unit and remote control sensor.
On-Screen Menu Icons not displayed or only partially displayed on the TV screen.	Change the position of the On-Screen Menu Icons using "2 Color and Position" in "4 On-Screen Messages" of the initial settings.
The loading drawer stops in the middle of opening.	Turn the player off and then back on again. If the loading drawer is opened enough, take out the discs at the front position to prevent damage to the player or disc, and then turn the player off and then back on again.
If you cannot solve your problem.	<p>U.S.A.: For customer service, please contact the Panasonic Customer Call Center at 1-888-PANA-DVD (1-888-726-2383) or visit our home address www.panasonic.com/dvd for further assistance.</p> <p>Canada: To contact the nearest authorized Panasonic service centre, contact our Customer Care Centre at 905-624-5505, or the CCC web site at www.panasonic.ca</p>

Symptom (DVD)	Remedy
No subtitles.	<ul style="list-style-type: none"> • Subtitles appear only with discs which contain them. • Subtitles are cleared from the TV monitor. Perform the steps on page 33 to display the subtitles.
Alternative audio soundtrack (or subtitle) languages fail to be selected.	<ul style="list-style-type: none"> • An alternative language is not selected with discs which do not contain more than one language. • In the case of some discs, the alternative language cannot be selected by operating the AUDIO or SUBTITLE button. Try selecting it from the DVD menu if one is available.
Angle cannot be changed.	This function is dependent on software availability. Even if a disc has a number of angles recorded, these angles may be recorded for specific scenes only (when "ANGLE" lights up on the player's FL display).
Play does not start even when title is selected.	Confirm the "2 Ratings" setting.
Audio soundtrack and/or subtitle language is not the one selected at the initial settings.	If the audio soundtrack and/or subtitle language does not exist on the disc, the language selected at the initial settings will not be seen/heard.
The menu is displayed in French (example).	The setup "3 Menus" of "1 Disc Languages" is set to French: select English.
The password for rating level has been forgotten. Reset all the settings to Factory Preset.	While the player is in the stop mode, hold the player's SKIP (◀◀) button and the PAUSE button down simultaneously and then hold the OPEN/CLOSE button down for longer than 3 seconds (until "Initialized" disappears from the TV monitor). The lock will be released and all initial settings will return to the default values.

Symptom (Video CD)	Remedy
No menu play.	This function works only for Video CDs with playback control.

Self-diagnosis display function

When an error or trouble is detected during operation, a service number appears in the FL display.
When a service number appears, check out the details given below.

Service number	Player status	Remedy
011	Disc is dirty.	Wipe the disc clean.
H□□ □□ stands for a number.	Trouble is likely to have occurred. The number following "H" differs depending on the status of the player.	Press POWER to set the player to the standby mode and then back to ON. Alternatively, press POWER to set the player to the standby mode, disconnect the AC plug, and then re-connect it.

• If the service number fails to be cleared even when the remedial action is taken, ask the service technician to repair the player.

Product service

Do not attempt to remove the cover(s) or repair the player yourself. Refer servicing to qualified personnel only.

Product information

U.S.A.: For product service, product information or assistance with product operation, refer to the service center directory.

Canada: Call the dealer from whom you have made your purchase, contact our Customer Care Centre at 905-624-5505, or access the CCC web site at www.panasonic.ca

If you ship the product

Carefully pack and send it prepaid, adequately insured and preferably in the original carton. Attach a postage-affixed letter, detailing the complaint, to the outside of the carton. **DO NOT send the product to the Executive or Regional Sales offices. They are NOT equipped to make repairs.**

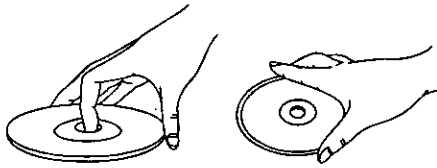
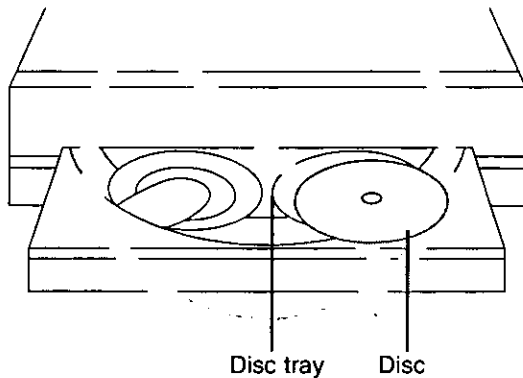
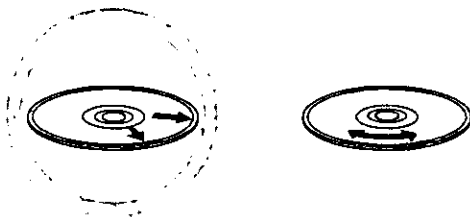
A**B****C**

Disc handling

Handling precautions

- Hold the disc by the edges so the surface will not be soiled with fingerprints. **(A)**
Fingerprints, dirt and scratches can cause skipping and distortion.
- Do not write on the label side with a ball-point pen or other writing instruments.
- Do not use record cleaning sprays, benzene, thinner, static electricity prevention liquids or any other solvent.
- Be careful not to drop or bend the disc.
- Do not install more than 1 disc on the disc tray.
- Do not try to close the disc tray when the disc is not installed properly. **(E)**
- Be sure to store the disc in its exclusive case when not in use.

If the surface is soiled **(C)**

Wipe gently with a soft, damp (water only) cloth.

When wiping discs, always move the cloth from the center hole toward the outer edge.

(If you wipe the discs using a circular motion, circular scratches are likely to occur, which will cause noise.)

If the disc is brought from a cold to a warm environment, moisture may form on the disc

Wipe this moisture off with a soft, dry, lint-free cloth before using the disc.

Improper disc storage

You can damage discs if you store them in the following places:

- Areas exposed to direct sunlight
- Humid or dusty areas
- Areas directly exposed to a heat outlet or heating appliance

Discs which cannot be played with this player

- DVD with Region No. other than "1" or "ALL"
- Disc of PAL system
- DVD-ROM
- DVD-R/DVD-RAM
- CD-ROM
- VSD
- CDV
- CD-G
- CD-RW
- DVD+RW
- CVD
- SVCD
- Divx Video Disc
- etc.

- Do not try to play Photo CD or CD-R.

(Otherwise, data on the disc may be damaged.)

Maintenance

- Be sure to press POWER to set the player to the standby mode and disconnect the AC cord before maintaining the player.
- Wipe this player with a dry, soft cloth.
If the surfaces are extremely dirty, wipe clean with a cloth which has been dipped in a weak soap-and-water solution and wrung out thoroughly, and then wipe again with a dry cloth.
- Never use alcohol, benzene, thinner, cleaning fluid or other chemicals. And do not use compressed air to remove dust.

Definition of terms

Angle

Recorded onto some DVD discs are scenes which have been simultaneously shot from a number of different angles (the same scene is shot from the front, from the left side, from the right side, etc.). With such discs, the ANGLE button can be used to view the scene from different angles.

Chapter number

These numbers are recorded on DVD discs. A title is subdivided into many sections, each of which is numbered, and specific parts of video presentations can be searched quickly using these numbers.

Digital audio output connector (Optical)

The digital audio output connector (optical) converts electrical signals into optical signals and transfers them to the amplifier. Consequently, it has a number of features including its immunity from electrical interference from external sources and its ability to prevent the generation of noise and its minimal effect on the external environment.

DVD

This refers to a high-density optical disc on which high-quality pictures and sound have been recorded by means of digital signals. Incorporating a new video compression technology (MPEG 2) and high-density recording technology, DVD enables esthetically pleasing full-motion video to be recorded over long periods of time (for instance, a whole movie can be recorded).

DVD has a structure consisting of two 0.6 mm thin discs which are adhered to each other. Since the thinner the disc, the higher the density at which the information can be recorded, a DVD disc has a greater capacity than a single 1.2 mm thick disc. Since the two thin discs are adhered to each other, there is the potential to achieve double-sided play sometime in the future for even longer duration of play.

Field

Half of the video information (video signal) in a frame is called a field. With conventional TV systems, a signal frame (a single screen) consists of two fields.

Field still

Only one field (half of the video information) is displayed on the TV screen, so the apparent resolution is low. However, there is no blurring on the screen.

Frame

Individual images in a video or on the TV are called frames.

Frame still

The two fields are displayed, alternately, on the TV screen, so the image is blurry. However, the image quality is better than field images.

Playback control

This is recorded on a Video CD (version 2.0). The scenes or information to be viewed (or listened to) can be selected interactively with the TV monitor by looking at the menu shown on the TV monitor.

Subtitles

This is the appearance of the dialogue at the bottom of the screen which are prerecorded on some DVD discs.

Time number

This indicates the play time which has elapsed from the start of a disc or a title. It can be used to find a specific scene quickly. (It may not work with some discs.)

Title number

These numbers are recorded on DVD discs. When a disc contains two or more movies, these movies are numbered as title 1, title 2, etc.

Track number

These numbers are assigned to the tracks which are recorded on Video CDs and CDs. They enable specific tracks to be located quickly.

Video CD

This contains recordings of pictures and sound whose quality is on a par with that of videotape. This player also supports Video CDs with playback control (version 2.0).

Specifications

Power requirements: AC 120 V, 60 Hz

Power consumption: 18 W (approx. 1.5 W when set to the standby mode using either the power button or the remote control unit)

Signal system: NTSC

Weight: 12.1 lb. (5.5 kg)

Dimensions: 16¹⁵/₁₆" (W) × 14⁵/₁₆" (D) × 4¹⁵/₁₆" (H)
[430 (W) × 362.5 (D) × 125 (H) mm]
(excluding protrusions)

Operating temperature range:
+41 to +95°F (+5 to +35°C)

Operating humidity range:
5 to 90% RH (no condensation)

Discs played:

(1) DVD-VIDEO disc

- 5" (12 cm) single-sided, single-layer
- 5" (12 cm) single-sided, dual-layer
- 5" (12 cm) double-sided, single-layer
- 3" (8 cm) single-sided, single-layer
- 3" (8 cm) single-sided, dual-layer
- 3" (8 cm) double-sided, single-layer

(2) Compact disc (CD-DA, VIDEO CD)

- 5" (12 cm) disc
- 3" (8 cm) disc

Component video output:
(Selected by the select switch on the rear panel)

Y output level: 1 Vp-p (75Ω)
P_B output level: 0.7 Vp-p (75Ω)
P_R output level: 0.7 Vp-p (75Ω)
Output connector: Pin jack (Y: green, P_B: blue, P_R: red)

S video output:

Y output level: 1 Vp-p (75Ω)
C output level: 0.286 Vp-p (75Ω)
Output connector: S terminal
Number of connectors: 1 system

Video output:

Output level: 1 Vp-p (75Ω)
Output connector: Pin jack
Number of connectors: 2 systems

Audio output:

Output level: 2 Vrms (1 kHz, 0 dB)
Output connector: Pin jack
Number of connectors: 2 systems

Audio signal output characteristics:

(1) Frequency response:

- DVD (linear audio): 2 Hz–22 kHz (48 kHz sampling)
2 Hz–44 kHz (96 kHz sampling)
- CD audio: 2 Hz–20 kHz (EIAJ)

(2) S/N ratio:

- CD audio: 115 dB (EIAJ)

(3) Dynamic range:

- DVD (linear audio): 103 dB
- CD audio: 98 dB (EIAJ)

(4) Total harmonic distortion:

- CD audio: 0.0025% (EIAJ)

Digital audio output:

Optical digital output: Optical connector
Coaxial digital output: Pin jack

Pickup: Wave length: 665 nm
Laser power: CLASS II

Specifications are subject to change without notice.
Weight and dimensions are approximate.

Apparatus Claims of U.S. Patent Nos. 4,631,603, 4,577,216, and 4,819,098, licensed for limited viewing uses only.

This product incorporates copyright protection technology that is protected by method claims of certain U.S. patents and other intellectual property rights owned by Macrovision Corporation and other rights owners. Use of this copyright protection technology must be authorized by Macrovision Corporation, and is intended for home and other limited viewing uses only unless otherwise authorized by Macrovision Corporation. Reverse engineering or disassembly is prohibited.

Panasonic Consumer Electronics Company,
Division of Matsushita
Electric Corporation of America
One Panasonic Way Secaucus,
New Jersey 07094
<http://www.panasonic.com>

Panasonic Sales Company,
Division of Matsushita Electric of
Puerto Rico, Inc. ("PSC")
Ave. 65 de Infantería, Km 9.5
San Gabriel Industrial Park, Carolina,
Puerto Rico 00985

Panasonic Canada Inc.
5770 Ambler Drive
Mississauga, Ontario
L4W 2T3
www.panasonic.ca

© Matsushita Electric Industrial Co., Ltd. 1999

Printed in USA



Panasonic

Lecteur DVD/CD vidéo/CD

Manuel d'utilisation

N° de modèle

DVD-C220D



Cher client

Nous vous remercions d'avoir fait l'acquisition de ce lecteur DVD/CD vidéo/CD Panasonic.

Il est vivement recommandé de lire attentivement le manuel d'utilisation et de tenir compte des différentes recommandations avant de faire fonctionner le lecteur.

Il est recommandé de lire attentivement le présent manuel avant d'utiliser le lecteur. Conserver ce manuel.



Ce manuel a été imprimé avec de l'encre à base de soja.

VQT8160

Consignes de sécurité

Nota:

Ce lecteur requiert une alimentation de 120 V c.a., 60 Hz. Ne pas l'alimenter sur toute autre source.

ATTENTION:

CE LECTEUR EST UN PRODUIT LASER DE CLASSE 1. TOUTEFOIS, CE LECTEUR UTILISE UN FAISCEAU LASER VISIBLE, LEQUEL PEUT CAUSER DES RADIATIONS DANGEREUSES. SE CONFORMER AUX INSTRUCTIONS DU PRÉSENT MANUEL.

LORSQUE CE LECTEUR EST BRANCHÉ SUR LE SECTEUR, NE PAS APPROCHER LES YEUX DE L'OUVERTURE DU PATEAU DU DISQUE NI DES AUTRES OUVERTURES POUR REGARDER À L'INTÉRIEUR DU LECTEUR.

L'UTILISATION DE COMMANDES OU LE RECOURS À DES RÉGLAGES AUTRES QUE CEUX INDICQUÉS DANS CE MANUEL PEUVENT PRÉSENTER DES RISQUES D'EXPOSITION À DES RADIATIONS.

NE PAS OUVRIR LE BOÎTIER. TOUTE RÉPARATION DOIT ÊTRE FAITE PAR UN PERSONNEL QUALIFIÉ ET NON PAR L'USAGER.

MISE EN GARDE:

AFIN DE PRÉVENIR TOUT RISQUE D'INCENDIE OU DE CHOCS ÉLECTRIQUES, NE PAS EXPOSER CE LECTEUR À LA PLUIE OU À UNE HUMIDITÉ EXCESSIVE.

AFIN DE PRÉVENIR TOUT RISQUE D'INCENDIE OU D'INTERFÉRENCES, UTILISER UNIQUEMENT LES ACCESSOIRES RECOMMANDÉS.

CE LECTEUR EST CONÇU POUR UN FONCTIONNEMENT CONTINU.

MISE EN GARDE:

AFIN DE PRÉVENIR TOUT RISQUE D'INCENDIE OU DE CHOCS ÉLECTRIQUES, NE PAS BRANCHER LA FICHE (POLARISÉE) DU CORDON D'ALIMENTATION DE L'APPAREIL DANS UN CORDON PROLONGATEUR, UNE PRISE DE COURANT OU TOUTE AUTRE PRISE À MOINS QUE LES LAMES NE PUISSENT ÊTRE INSÉRÉES À FOND.



ATTENTION
RISQUE DE CHOC ÉLECTRIQUE
NE PAS OUVRIR



ATTENTION: POUR RÉDUIRE TOUT RISQUE DE CHOC ÉLECTRIQUE, NE PAS RETIRER LE PANNEAU SUPÉRIEUR OU ARRIÈRE. L'APPAREIL NE RENFERME AUCUNE PIÈCE QUI SOIT RÉPARABLE PAR L'UTILISATEUR. CONFIER TOUTE RÉPARATION À UN PERSONNEL QUALIFIÉ.



Le symbole de l'éclair dans un triangle équilatéral indique la présence d'une tension suffisamment élevée pour engendrer un risque de chocs électriques.



Le point d'exclamation dans un triangle équilatéral indique que le manuel d'utilisation inclus avec l'appareil contient d'importantes recommandations quant au fonctionnement et à l'entretien de ce dernier.

CAUTION	-LASER RADIATION WHEN OPEN. DO NOT STARE INTO BEAM.
ATTENTION	-RAYONNEMENT LASER EN CAS D'OUVERTURE. NE PAS REGARDER DANS LE FAISCEAU.
VORSICHT	-LASERSTRAHLUNG, WENN ABDECKUNG GEÖFFNET. NICHT IN DEN STRAHL BLICKEN.
ADVARSEL	-LASERSTRÅLING VED ÅBNING. SE IKKE IND I STRÅLEN.
ADVARSEL	-LASERSTRÅLING NÅR DEKSEL ÅPNES. STIRR IKKE INN I STRÅLEN.
VARNING	-LASERSTRÅLNING NÅR DENNA DEL ÅR ÖPPNAD. STIRRA EJ IN I STRÅLEN.
VARO!	-AVATTAESSA OLET ALTIHINA LASERSÄTEILYLLE. ÄLÄ TUJOTA SÄTEESEEN.
注意	- 当打开这里会出现激光, 请不要直视激光。
注意	- ここを開くとレーザー光が出ます。 レーザー光をのぞき込まないでください。

(Intérieur du lecteur)

Précautions

Lire attentivement et observer les précautions ci-dessous avant d'utiliser le lecteur.

■ Protection du cordon d'alimentation

Respecter les consignes suivantes afin de prévenir tout dommage ou problème de fonctionnement.

- Pour débrancher le lecteur, toujours tirer sur la fiche et non sur le fil.
- Ne pas brancher ni débrancher le cordon d'alimentation avec des mains mouillées.
- Éloigner le cordon d'alimentation de tout appareil de chauffage ou émettant de la chaleur.
- Ne pas placer d'objet lourd sur le cordon d'alimentation.
- Ne pas tenter de réparer ou de remettre le cordon en état.
- Enlever la poussière, la saleté, etc. de la fiche à intervalles réguliers.
- Si le lecteur est tombé ou qu'il est autrement endommagé, le mettre en mode attente et débrancher le cordon d'alimentation.
- S'il se dégage de la fumée, des mauvaises odeurs ou des bruits bizarres du lecteur, le mettre en mode attente et débrancher le cordon d'alimentation.

■ Emplacement

Éviter de placer le lecteur dans des endroits:

- situés en plein soleil, près d'un radiateur ou dans un véhicule fermé;
- haute température [supérieure à 35°C (95°F)] ou forte humidité (supérieure à 90%);
- très poussiéreux;
- vibrations, impact ou surface inclinée
cela pourrait endommager gravement les pièces internes.

■ Après usage

Après usage, mettre le lecteur en mode attente. En cas de non utilisation prolongée, débrancher le cordon d'alimentation de la prise de courant.

■ Lors du transport du lecteur

Avant de transporter le lecteur retirer tous les disques afin de les protéger.

■ Doigts et objets à l'intérieur

- Il peut être dangereux de toucher aux pièces internes du lecteur et cela pourrait les endommager. Ne pas tenter de démonter le lecteur.
- Ne pas poser d'objets étrangers dans le plateau du disque.

■ Éloigner de l'eau ou des aimants.

- Éloigner le lecteur des vases, baignoires, éviers, etc.
Si un liquide est renversé dans le lecteur, de sérieux dommages peuvent en résulter.
- Ne jamais approcher d'objets magnétiques tels que des enceintes du lecteur.

■ Empilage

- Placer le lecteur à l'horizontale et ne poser aucun objet lourd dessus.
- Ne pas mettre le lecteur sur un amplificateur ni sur tout autre appareil qui risque de chauffer.

■ Condensation

De la condensation risque de se former sur la lentille dans les cas suivants:

- Tout de suite après avoir allumé le chauffage.
- Dans une pièce embuée ou très humide.
- Quand le lecteur est brusquement amené d'un environnement froid à une pièce chauffée.

Si de la condensation se forme à l'intérieur du lecteur, il risque de ne plus fonctionner correctement. Dans ce cas, l'allumer et attendre environ une heure que la condensation se soit évaporée.

■ Interférence pendant la réception télé

Selon les conditions de réception du signal de télévision, des parasites peuvent apparaître sur l'écran si le lecteur est laissé en contact. Dans une telle éventualité, mettre tout simplement le lecteur en mode attente.

Il est recommandé de noter, dans l'espace prévu ci-dessous, le numéro de modèle et le numéro de série inscrits à l'arrière, ou sous le fond du lecteur, et de conserver ce manuel pour référence ultérieure.

NUMÉRO DE MODÈLE _____

NUMÉRO DE SÉRIE _____

Caractéristiques

■ Carrousel à cinq disques

Ce lecteur est doté d'un carrousel à cinq disques. Même pendant la lecture d'un disque, il est possible de remplacer les quatre autres. De plus, il est possible de permuter le disque en position de lecture sur simple pression de la touche DISC EXCHANGE.

■ Image de haute qualité

● Convertisseur vidéo numérique-analogique à 10 bits

Avec sa haute capacité à 10 bits, ce convertisseur numérique-analogique reproduit fidèlement les images les plus fines.

● Sortie vidéo composante

Lors de l'utilisation d'un moniteur compatible, un raccordement vidéo via les prises de sortie vidéo composante de ce lecteur DVD/CD vidéo/CD permettra d'obtenir une reproduction couleur du signal vidéo des plus précises.

■ Son de haute qualité

● Convertisseur audio numérique-analogique 96 kHz/24 bits

Le lecteur accepte des signaux à modulation par impulsions et codage (M.I.C.) linéaires 96 kHz/24 bits, ce qui constitue la spécification la plus exigeante imposée par le format DVD. Pour permettre un son échantillonné et numérisé à 96 kHz sous 24 bits, la mise en forme du bruit de ce convertisseur numérique-analogique multiniveau de type sigma est maintenue uniforme jusqu'à 44 kHz, ce qui protège les signaux audio les plus importants. Cela se traduit par une reproduction fidèle du son dans tous ses modes.

● Systèmes Dolby Digital (AC-3)/dts (digital theater systems) (Voir page 16.)

Avec le raccordement d'un décodeur Dolby Digital (AC-3)/dts (digital theater systems) ou d'un amplificateur incorporant un décodeur Dolby Digital/dts, il est possible de restituer la haute qualité du son numérique des disques Dolby Digital/dts.

■ Fonction ambiophonie virtuelle évoluée

(VSS: Virtual Surround Sound) (Voir page 34.)

Même dans le cas où seules deux enceintes avant sont utilisées, il est possible, en appuyant sur la touche VSS pendant la lecture d'un disque DVD enregistré avec le système Dolby Digital (2 canaux et plus), de créer l'illusion de la présence d'enceintes ambiophoniques arrière. (Cet effet ne fonctionne pas avec des disques DVD Karaoke. De plus, la nature de l'effet varie selon le genre de disque DVD utilisé.)

■ Icônes de menu à l'écran (Voir page 24.)

Sur simple pression de la touche DISPLAY de la télécommande, les informations sur le lecteur et le disque sont affichées à l'écran. Le réglage des paramètres du lecteur peut être aisément effectué au moyen des touches de déplacement du curseur sur la télécommande tout en observant les affichages à l'écran. Notons que la couleur et la position des icônes peuvent être modifiées.

■ Optimisation des dialogues (Voir pages 19 et 27.)

Pendant la lecture de supports enregistrés avec le système Dolby Digital à 5.1 canaux, cette fonction accentue le niveau de sortie sur le canal centre de manière à faire ressortir les dialogues des films.

■ Large éventail de fonctions

● Fonction multi-pistes audio (Voir page 32.)

Écoute de la piste sonore dans 8 langues au choix. (Le nombre de langues dépend du disque.)

● Fonction multiples sous-titres (Voir page 33.)

Possibilité d'affichage de sous-titres dans 32 langues au choix. (Le nombre de langues dépend du disque.)

● Fonction multi-angles (Voir page 33.)

La fonction multi-angles permet de choisir l'angle de vue des scènes prises sous différents angles. (Limitée aux disques DVD enregistrés sous des angles multiples.)

● Fonction de verrouillage parental (Voir page 38.)

Cette fonction permet d'interdire la lecture de disques DVD qui ne conviennent pas à toutes les audiences (les enfants, par exemple). (Limitée aux disques DVD codés avec un niveau de classement spécifique.)

■ Fonction de marqueur (Voir page 29.)

Le lecteur est en mesure de mémoriser un maximum de 5 emplacements pouvant être rappelés à volonté.

■ Formats de disques supportés par le lecteur

Tous les disques portant les étiquettes suivantes pourront être lus :



DVD

[Disque de 8 cm
(3 po)/Disque
de 12 cm (5 po)]



CD vidéo

[Disque de 8 cm
(3 po)/Disque
de 12 cm (5 po)]



CD

[Disque de 8 cm
(3 po)/Disque
de 12 cm (5 po)]

■ Disques qui ne peuvent être lus sur ce lecteur

- DVD avec No. de région autre que "1" ou "ALL"
- Disque au format PAL
- VSD
- DVD+RW
- DVD-ROM
- CDV
- CVD
- DVD-R/DVD-RAM
- CD-G
- SVCD
- CD-ROM
- CD-RW
- Vidéodisque Divx etc.

● Ne pas tenter de lire des CD photo ou des CD-R.

(Cela pourrait endommager ou détruire les données.)

■ Information sur la gestion des régions

Ce lecteur est conçu et fabriqué de façon à répondre à l'information de gestion de région enregistrée sur les disques DVD. Le numéro de région de ce lecteur est "1". Si le numéro de région du DVD ne correspond pas au numéro de région de ce lecteur, le disque ne pourra pas être lu sur l'appareil. Ce lecteur peut lire tous les disques conçus pour toutes les régions et indiqués "ALL".

Ce lecteur peut lire tous les disques affichants les symboles indiquants le numéro de région "1" ou "ALL":

Exemple :



ou



Table des matières

Mise en route

Consignes de sécurité	2
Précautions	3
Caractéristiques	4
Accessoires	6
Précautions à prendre lors du déplacement du lecteur	6
Guide de référence des commandes	7
• Lecteur	7
• Télécommande	8
Affichage du panneau avant	9
Raccordement de base	10
• Raccordement d'un téléviseur stéréo	12
• Raccordement d'un téléviseur monophonique	13
• Raccordement à un téléviseur ou à un moniteur avec prises d'entrée de signal vidéo composante	13
Raccordement audio facultatif	14
• Raccordement d'un appareil audio	14
• Sonorité numérique avec connecteur de sortie audio numérique	15
• Raccordement d'un décodeur avec traitement Dolby Digital (AC-3) ou dts (digital theater systems)	16
Préparation de la télécommande	17
• Mise en place des piles	17
• Portée de la télécommande	17

Opérations de base

Lecture de base	18
• Avant de lire un DVD/CD vidéo/CD	18
• Lecture de base	18
• Lecture par menu (En mode lecture enchaînée 1 seulement)	19
• Arrêt de la lecture	20
• Mode lecture enchaînée	21
• Remplacement des autres disques pendant la lecture	21
• Évitement de disques (saut)	21
• Remplacement du disque en position de lecture	21
Saut avant et arrière de chapitres et de pages	22
Arrêt sur image (Pause)	22
Avance rapide (recul rapide)	23
Avance image par image (recul image par image) [DVD/CD vidéo]	23
Lecture ralentie [DVD/CD vidéo]	23
Lecture de CD vidéo avec commande de lecture sans utiliser les menus [CD vidéo]	23

Fonctionnement avec les icônes de menu à l'écran

Informations générales sur les icônes de menu à l'écran	24
• Procédures communes	24
Description détaillée de chaque icône de menu à l'écran	25

• Icônes de menu à l'écran pour les informations du disque (Pour DVD)	25
• Icônes de menu à l'écran pour les informations du disque (Pour CD vidéo/CD)	26
• Icônes de menu à l'écran pour les informations du lecteur	27
• Écran de repérage proportionnel	27

Opérations évoluées

Lecture en reprise	28
• Visionnement (écoute) en reprise	28
• Reprise de sections entre deux points spécifiques (Reprise A-B)	29
Mise en mémoire des marqueurs à re-visionner (réécouter)	29
• Mise en mémoire d'un marqueur	29
• Rappel/effacement d'un marqueur	29
Lecture programmée [CD vidéo/CD]	30
Lecture aléatoire [CD vidéo/CD]	31
Changement de la langue de la piste audio [DVD]	32
Commutation marche ou arrêt des voix pour les disques KARAOKE [DVD/CD vidéo]	32
Changement de la langue des sous-titres [DVD]	33
Visionnement sous un autre angle [DVD]	33
Reproduction d'un son ambiophonique virtuel avancé [DVD Dolby Digital (AC-3)]	34
Utilisation d'un menu de titre [DVD]	35
Utilisation d'un menu DVD [DVD]	35

Réglages initiaux

Réglages initiaux	36
• Procédures communes à tous les réglages initiaux	36
• Sélection de la langue du disque [DVD]	37
• Sélection du niveau de restriction [DVD]	38
• Sélection de la langue des menus à l'écran	39
• Sélection du format des affichages à l'écran	40
• Sélection de la luminosité de l'afficheur	41
• Sélection du type d'écran du téléviseur	41
• Sélection de la sortie numérique	42
• Autres réglages	44
Liste des codes de langue	46
Type d'images apparaissant à l'écran du téléviseur (rapport hauteur/largeur)	47

Pour référence

Guide de dépannage	48
• Fonction d'affichage d'auto-diagnostic	49
Maniement des disques	50
Entretien	50
Définition des termes	51
Données techniques	52

Accessoires



Vérifier les accessoires en les cochant.
Pour la commande d'accessoires, contacter le magasin où l'appareil a été acheté.

Accessoires facultatif:
Câble S-vidéo
Câble audio numérique optique
Câble audio coaxial

Télécommande 1
(N° de pièce VEQ2315)

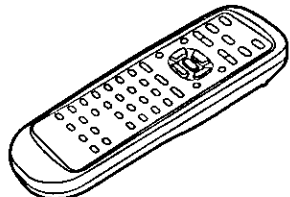

Piles 2
pour la télécommande
[format "AA"]

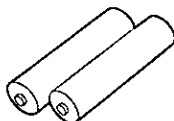

Cordon d'alimentation
secteur 1
(N° de pièce VJA1095)

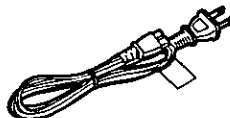

Câble audio/
vidéo 1
(N° de pièce VJA1062)

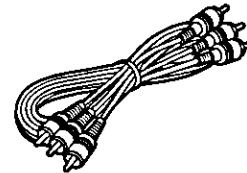

Liste des centres de service 2
 Certificat de garantie 2
 Mesures de sécurité 1

Fiche documentaire 1
 Guide de mise en route (espagnol) 1
 Manuel d'utilisation 1

Précautions à prendre lors du déplacement du lecteur

ATTENTION:

Avant de déplacer le lecteur, prendre les précautions décrites ci-après pour s'assurer que le carrousel est vide, autrement les disques et le lecteur pourraient subir des dommages irréparables.

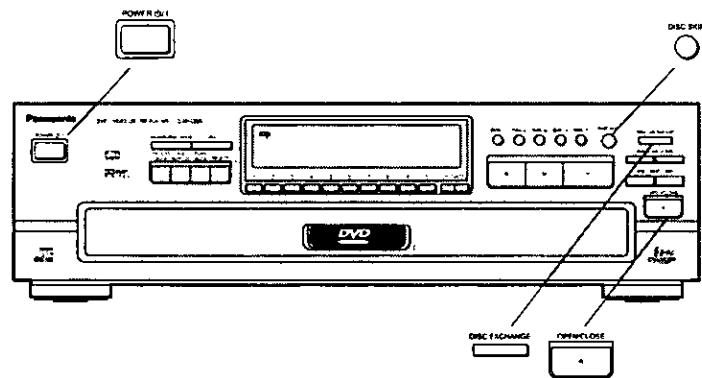

1 Appuyer sur DISC EXCHANGE.

Le tiroir s'ouvre et le disque en position de lecture est à l'avant du côté gauche.

2 Appuyer sur DISC SKIP pour faire tourner le carrousel et permettre le retrait de tous les disques.

3 Appuyer sur OPEN/CLOSE pour refermer le tiroir du carrousel.

4 Appuyer sur POWER pour couper le contact.

Si une mauvaise touche a été pressée, recommencer depuis l'étape 1.

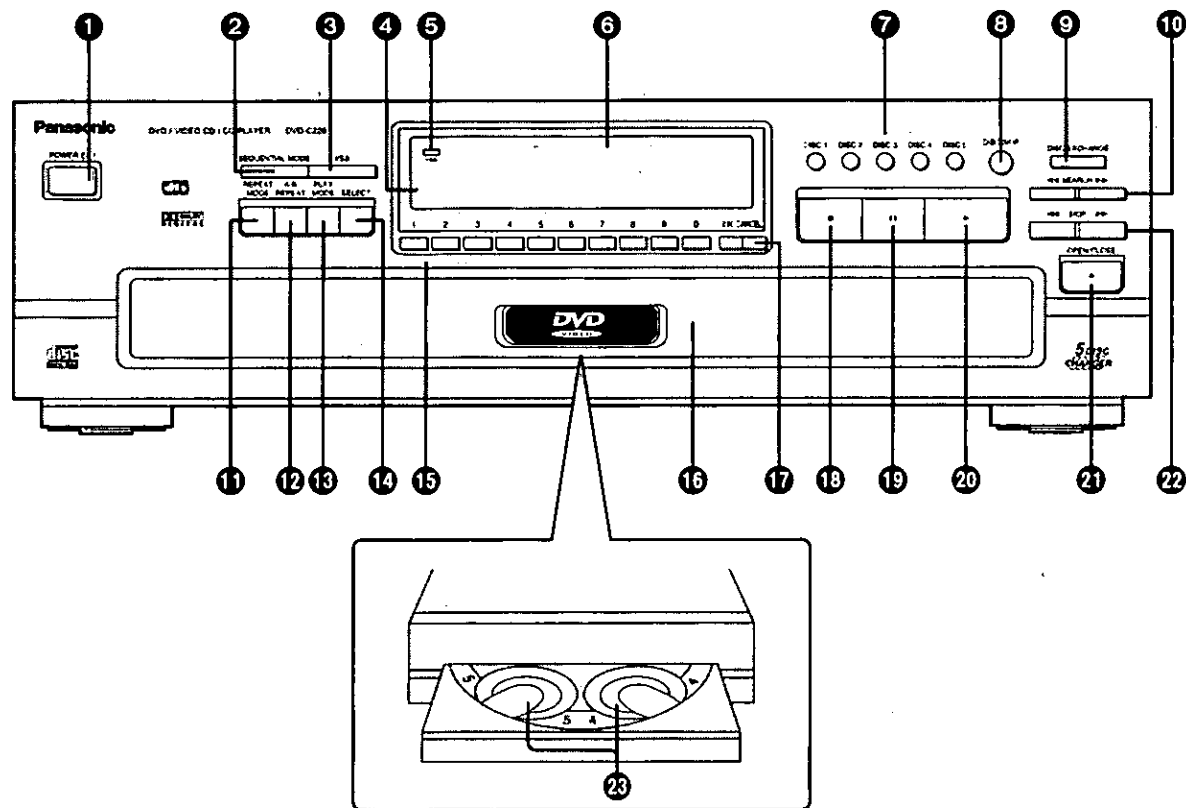

	Page
1 Interrupteur d'alimentation (POWER \odot/I)	18
Appuyer pour commuter le lecteur de la marche au mode d'attente ou vice versa. En mode d'attente, le lecteur continue de consommer une petite quantité de courant.	
2 Touche du mode lecture enchaînée (SEQUENTIAL MODE)	21
3 Touche de son ambiophonique virtuel (VSS)	34
4 Détecteur de signal de télécommande	17
5 Voyant de son ambiophonique virtuel (VSS)	34
6 Fenêtre d'affichage	9
7 Touches/voyants des disques 1-5 (DISC)	19
8 Touche d'évitement (DISC SKIP)	21
9 Touche de permutation (DISC EXCHANGE)	21
10 Touches de repérage (SEARCH) (\lll , \ggg)	23

	Page
11 Touche de mode de reprise (REPEAT MODE)	28
12 Touche de mode de reprise A-B (A-B REPEAT)	29
13 Touche de mode de lecture (PLAY MODE)	30, 31
14 Touche de sélection (SELECT)	19
15 Touches numériques	19
• Pour sélectionner un numéro à 2 chiffres Exemple: Pour sélectionner la page 23 Appuyer sur "≥10", "2" et "3".	
16 Tiroir du carrousel	18
17 Touche d'annulation (CANCEL)	29, 31
18 Touche d'arrêt (STOP) (■)	20
19 Touche de pause (PAUSE) ()	22
20 Touche de lecture (PLAY) (▶)	19
21 Touche d'ouverture/fermeture (OPEN/CLOSE) (▲)	18
22 Touches de saut (SKIP) (\lll , \ggg)	22
23 Plateaux des disques (1-5)	18

Télécommande

	Page
❶ Interrupteur d'alimentation (POWER) (⏻)	18
❷ Touche d'arrêt (STOP) (■)	20
❸ Touches de saut (SKIP) (⏮, ⏭)	22
❹ Touche de titre (TITLE)	35
❺ Touches de curseur (▲, ▼, ◀, ▶)/ Touche de sélection (SELECT)	19
❻ Touche d'affichage (DISPLAY)	24
❼ Touche d'audio (AUDIO)	32
❽ Touche de sous-titres (SUBTITLE)	33
❾ Touche de marqueur (MARKER)	29
❿ Touche de mode de lecture (PLAY MODE)	30, 31
⓫ Touche de mode de reprise (REPEAT MODE)	28
⓬ Touche d'annulation (CANCEL)	29, 31
⓭ Touche de mode de reprise A-B (A-B REPEAT)	29
⓮ Touche d'action (ACTION)	36
⓯ Touches des disques 1-5 (DISC)	19
⓰ Touche du mode lecture enchaînée (SEQUENTIAL MODE)	21
⓱ Touche d'ouverture/fermeture (OPEN/CLOSE) (⏏)	18
⓲ Touche de pause (PAUSE) (⏸)	22
⓳ Touche de lecture (PLAY) (▶)	19
⓴ Touches de lecture ralentie/repérage (SLOW/SEARCH) (⏮, ⏭)	23
⓵ Touche de menu (MENU)	35
⓶ Touche de retour (RETURN)	19, 36
⓷ Touche d'angle (ANGLE)	33
⓸ Touches numériques	19
• Pour sélectionner un numéro à 2 chiffres Exemple: Pour sélectionner la page 23 Appuyer sur "≧10", "2" et "3".	
⓹ Touche de son ambiophonique virtuel (VSS)	34
⓺ Touche d'évitement (DISC SKIP)	21
⓻ Touche de permutation (DISC EXCHANGE)	21

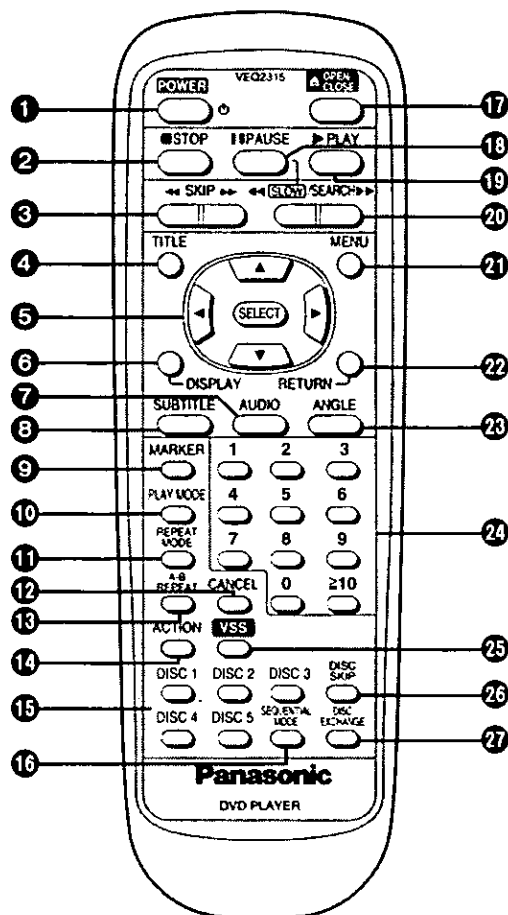

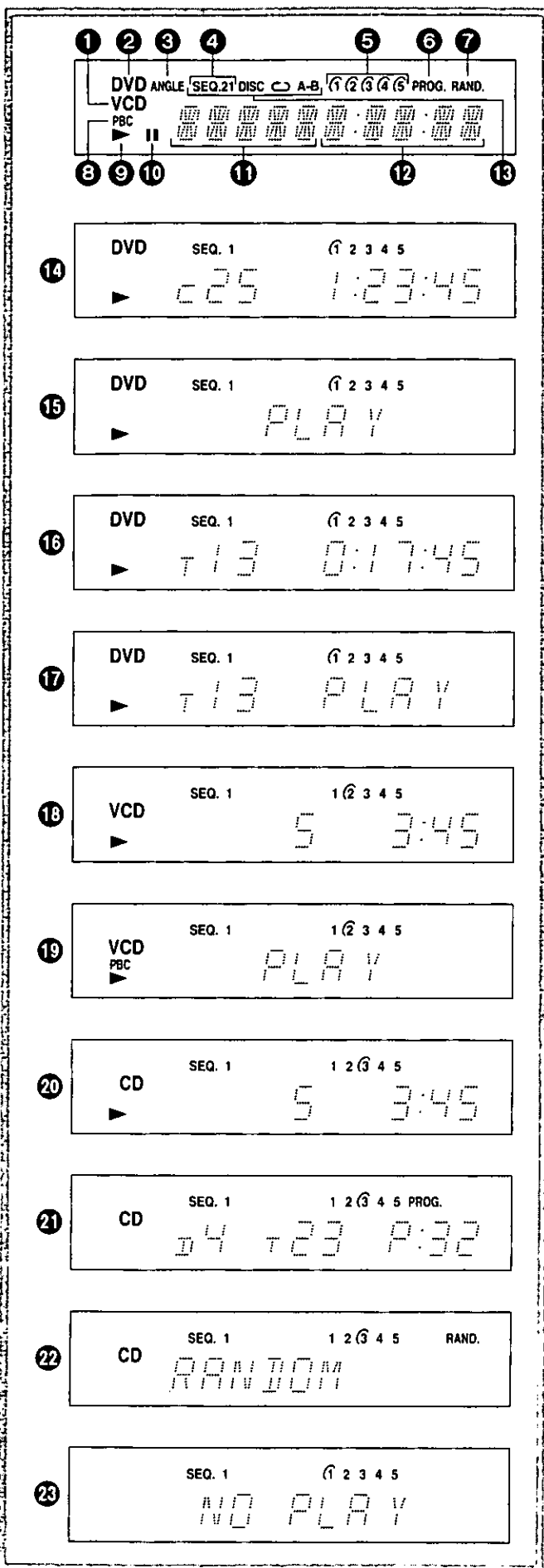

Affichage du panneau avant

- 1 VCD: S'allume pour confirmer la lecture en cours d'un CD vidéo.
CD: S'allume pour confirmer la lecture en cours d'un CD.
- 2 S'allume pour confirmer la lecture en cours d'un disque DVD.
- 3 S'allume lorsque l'angle peut être modifié. [DVD] (Voir page 33.)
- 4 Indique quel mode de lecture enchaînée (1 ou 2) a été sélectionné. (Voir page 21.)
- 5 Identifie au moyen de la marque "C" le disque qui se trouve en position de lecture.
- 6 S'allume pour confirmer la sélection du mode lecture programmée. [CD vidéo/CD] (Voir page 30.)
- 7 S'allume pour confirmer la sélection du mode lecture aléatoire. [CD vidéo/CD] (Voir page 31.)
- 8 S'allume pendant la lecture par menu d'un CD vidéo avec commande de lecture.
- 9 S'allume pendant la lecture.
Clignote quand la fonction RESUME (poursuite de la lecture) est en service. (Voir page 20.)
- 10 S'allume pendant en mode arrêt sur image (pause). (Voir page 22.)
- 11 Indique le numéro de titre/chapitre. [DVD]
Indique le numéro de plage. [CD vidéo/CD]
- 12 Indique le temps de lecture écoulé depuis le début du titre/de la plage en cours.
- 13 S'allume pendant la lecture en reprise. (Voir page 28.)
SEQ.1 : Lecture en reprise de tous les disques dans le mode lecture enchaînée 1.
SEQ.2 : Lecture en reprise de tous les disques dans le mode lecture enchaînée 2. [CD vidéo/CD]
 : Reprise de titre/chapitre/plage
DISC : Reprise de disque [CD vidéo/CD]
 A-B : Reprise A-B
- 14 S'allume pendant la lecture d'un DVD.
- 15 S'allume pendant la lecture d'un DVD interactif.*
- 16 S'allume pendant la lecture d'un DVD Karaoke.
- 17 S'allume pendant la lecture d'un DVD Karaoke interactif.*
- 18 S'allume pendant la lecture d'un CD vidéo.
- 19 S'allume pendant la lecture par menu d'un CD vidéo avec commande de lecture.
- 20 S'allume pendant la lecture d'un CD.
- 21 S'allume lorsque le numéro de disque/plage devant être mémorisé est sélectionné (lecture programmée). [CD vidéo/CD] (Voir page 30.)
- 22 S'allume pour confirmer la sélection du mode de lecture aléatoire. [CD vidéo/CD] (Voir page 31.)
- 23 S'allume quand la lecture est impossible.
•DVD dont la lecture est prohibée par le réglage initial de "2 Restriction par classe". (Voir page 38.)
•DVD avec un numéro de région autre que "1" ou "ALL". (Voir page 4.)
•Disque au format PAL

*Un DVD interactif est un logiciel DVD qui comprend des angles multiples, choix de fin d'histoires, etc.

Raccordement de base

- Vérifier que le contact du lecteur et de l'appareil à raccorder est coupé ou réglé en mode attente avant de procéder aux raccordements.
- Ne pas obstruer les orifices de ventilation des appareils et les disposer de façon que l'air circule librement.
- Lire toutes les instructions avant de raccorder un autre appareil.
- Bien respecter les codes de couleur lors du raccordement des câbles audio et vidéo.

Consulter les schémas suivants pour le choix d'appareils pouvant être reliés à ce lecteur et les câbles requis.

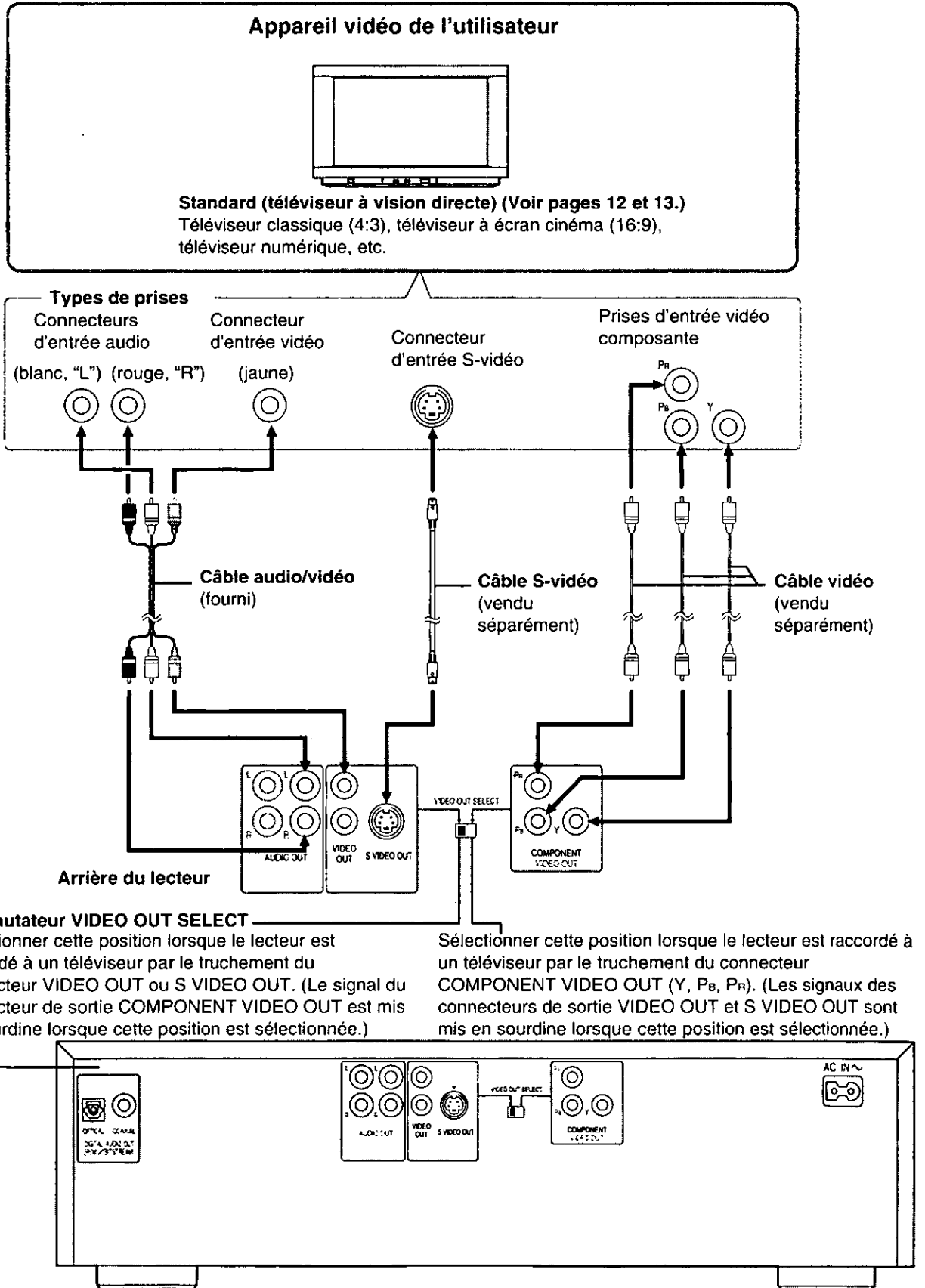

■ Raccordement audio facultatif

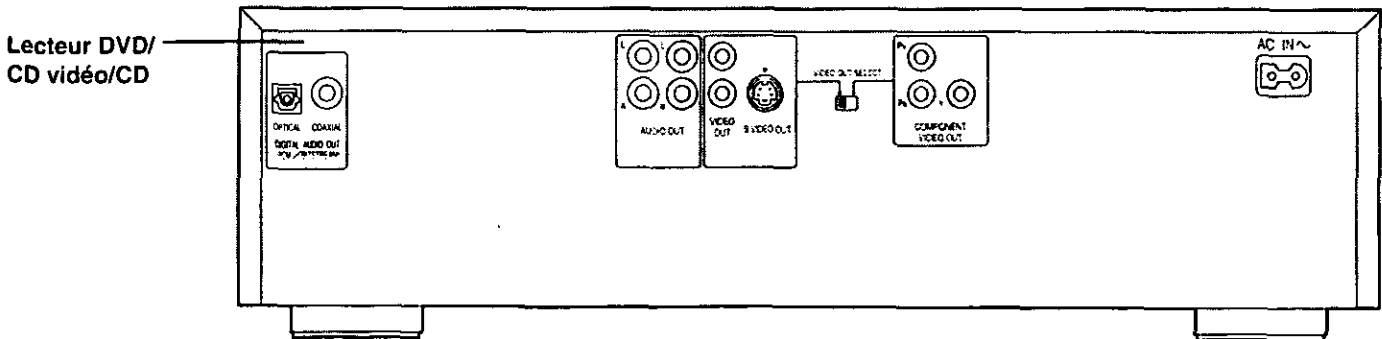
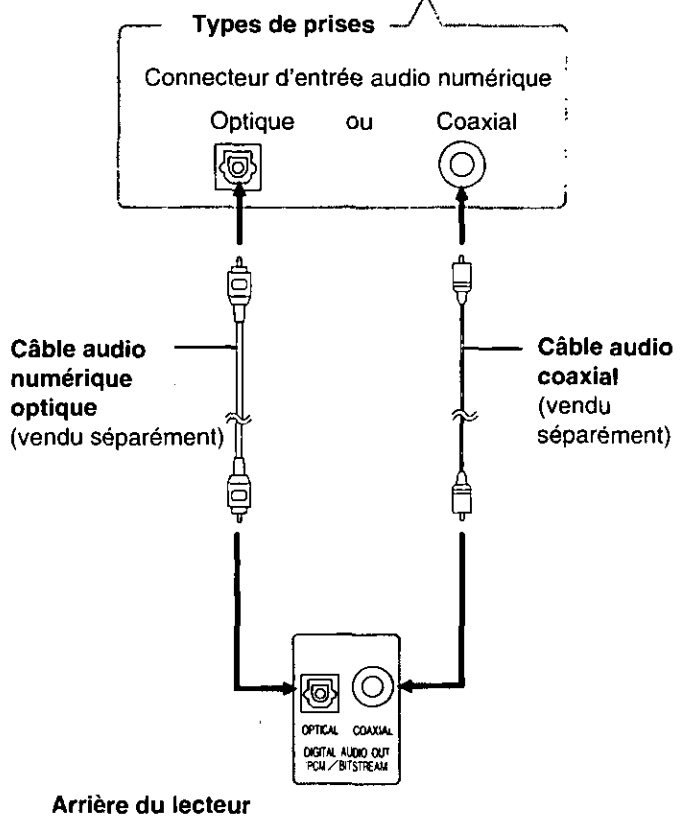
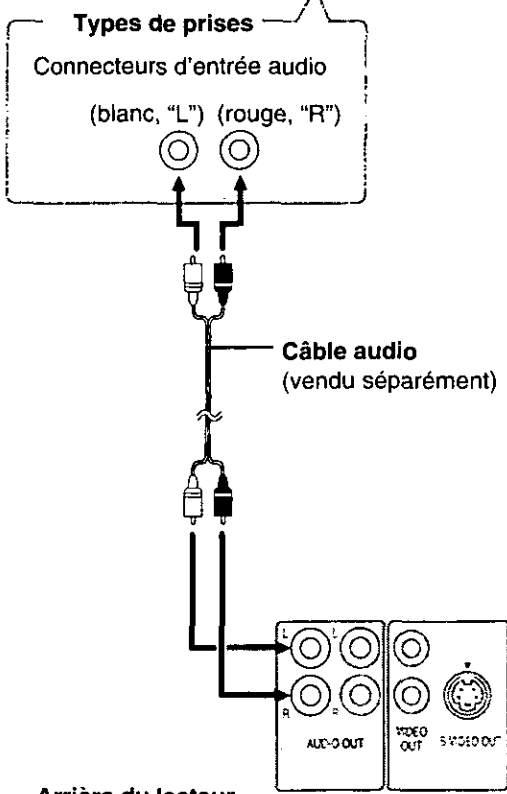
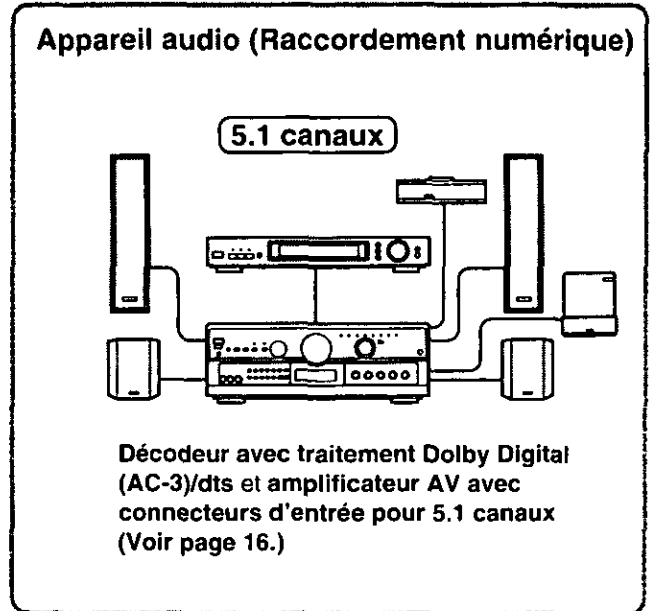
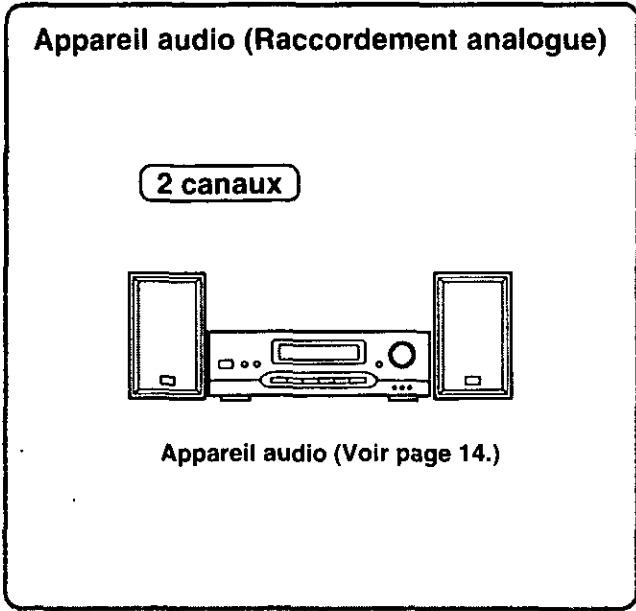

Raccordement de base

Remarques:

- Pendant la lecture d'un DVD, le volume du téléviseur risque d'être inférieur à celui des programmes de télévision. Dans ce cas, régler le volume au niveau désiré.
- Sélectionner le type d'écran au réglage initial de "6 Image télé" en fonction du téléviseur (4:3 ou 16:9). (Voir page 41.)

Raccorder le lecteur DVD/CD vidéo/CD directement au téléviseur.

Si le lecteur DVD/CD vidéo/CD est raccordé au téléviseur via un magnétoscope, la lecture des images risque de ne pas être normale avec certains DVD. Il est donc vivement recommandé de ne pas raccorder le lecteur DVD/CD vidéo/CD au magnétoscope lors de l'installation d'un système de loisir à domicile.

Raccordement d'un téléviseur stéréo

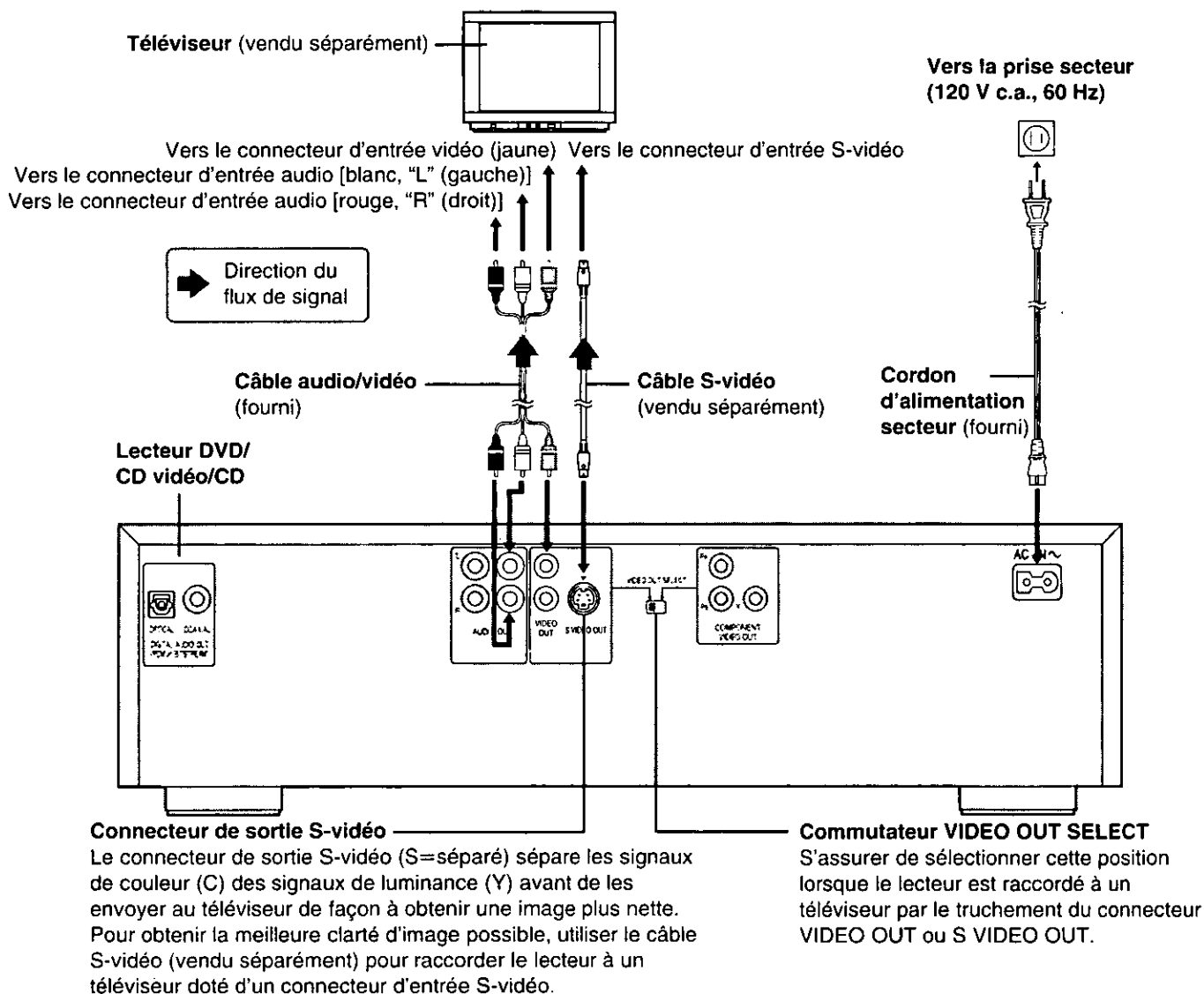

Ne pas mettre le lecteur sur un amplificateur ni sur tout autre appareil qui risque de chauffer.

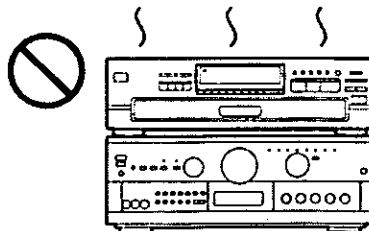

Raccordement d'un téléviseur monophonique

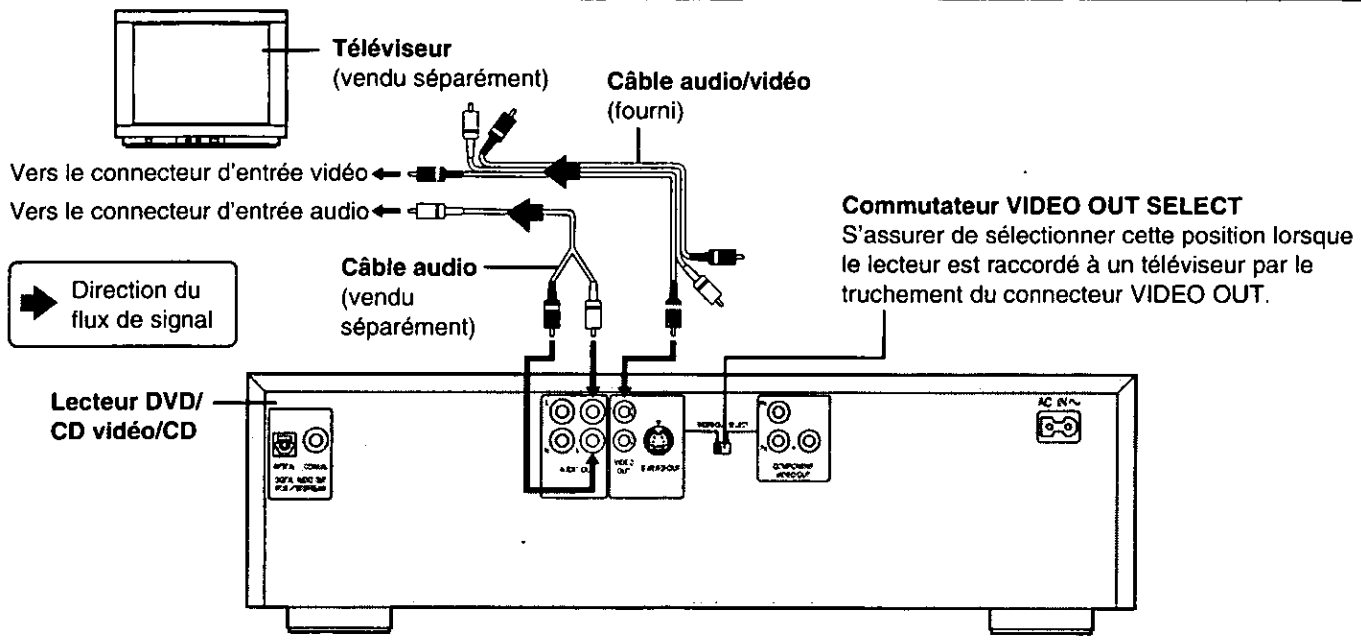

Raccordement à un téléviseur ou à un moniteur avec prises d'entrée de signal vidéo composante

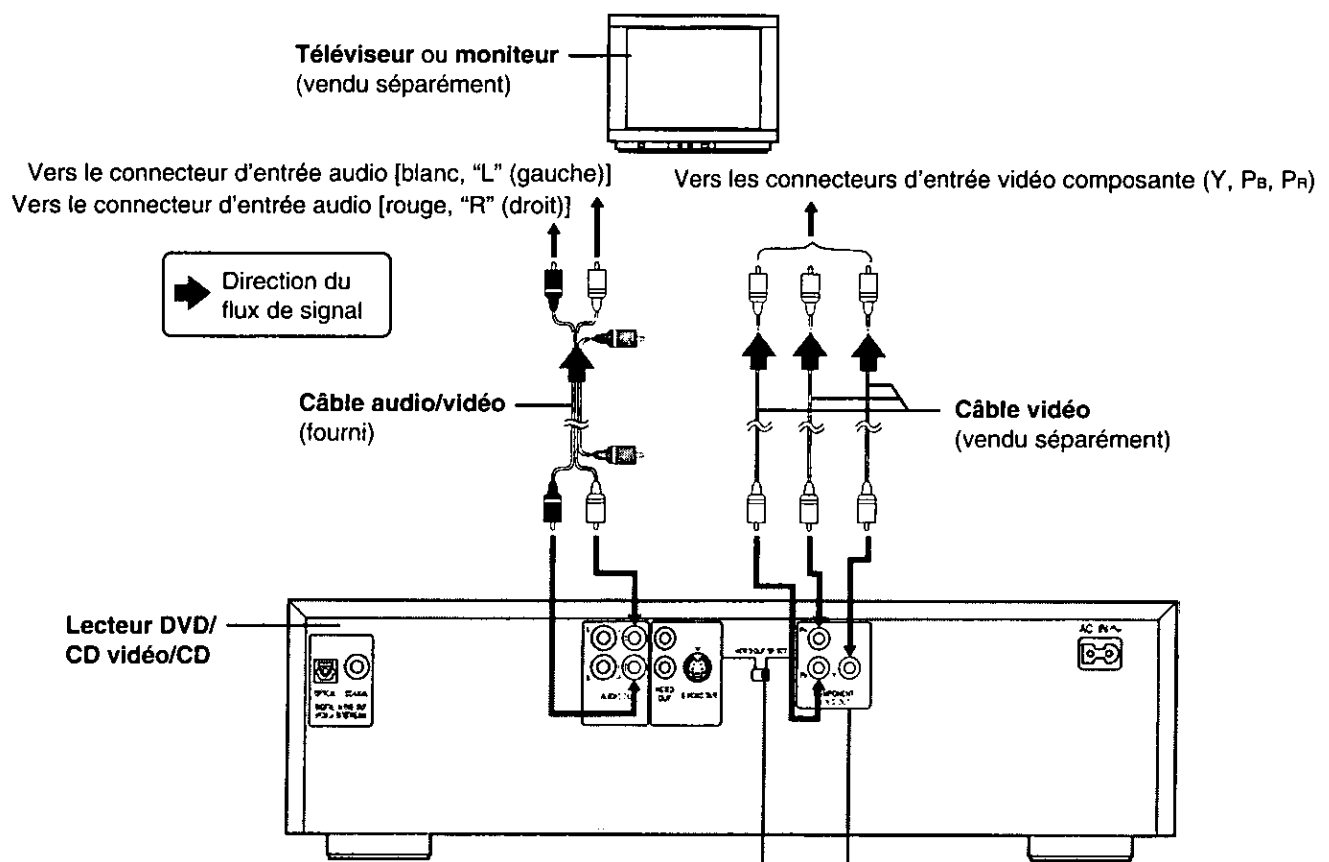

Commutateur VIDEO OUT SELECT
S'assurer de sélectionner cette position lorsque le lecteur est raccordé à un téléviseur par le truchement du connecteur COMPONENT VIDEO OUT (Y, P_B, P_R).

Connecteurs de sortie vidéo composante (Y, P_B, P_R)
Le connecteur de sortie vidéo envoie les signaux de différence de couleur (P_B, P_R) et les signaux de luminance (Y) séparément afin de permettre une haute fidélité dans la reproduction des couleurs.

• La description des connecteurs d'entrée vidéo peut varier en fonction du téléviseur ou du moniteur (ex. Y, P_B, P_R/ Y, B-Y, R-Y/Y, C_B, C_R/etc.). Pour les détails, voir le manuel d'utilisation du téléviseur.

Raccordement audio facultatif

Raccordement d'un appareil audio

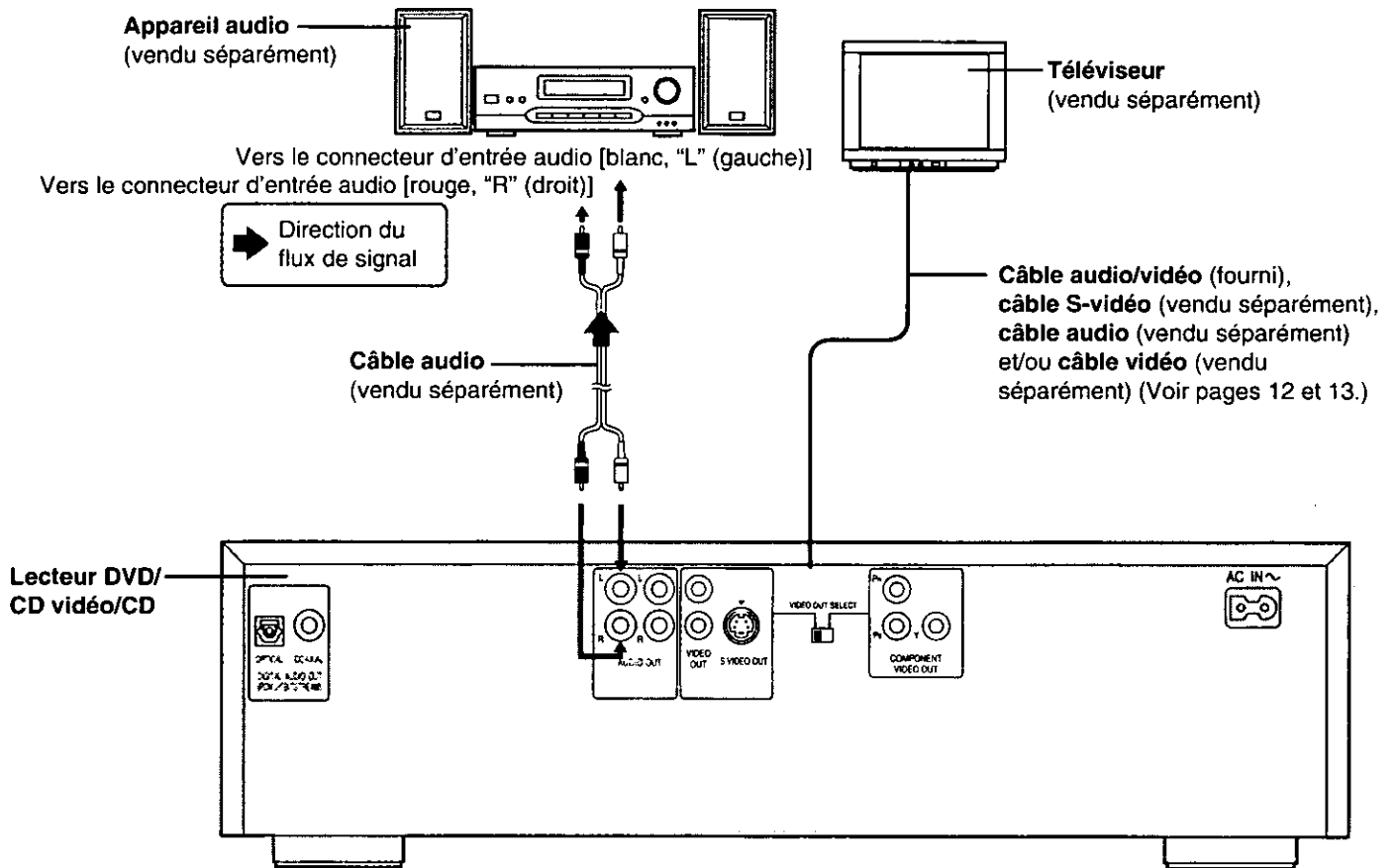

Sonorité numérique avec connecteur de sortie audio numérique

Remarques sur le raccordement du câble audio numérique optique (vendu séparément)

- Retirer le capuchon anti-poussière du connecteur et brancher le câble à fond de façon que la configuration du câble corresponde à celle du connecteur.
- Conserver le capuchon anti-poussière et toujours le remettre si le connecteur n'est pas utilisé afin de le protéger de la poussière.

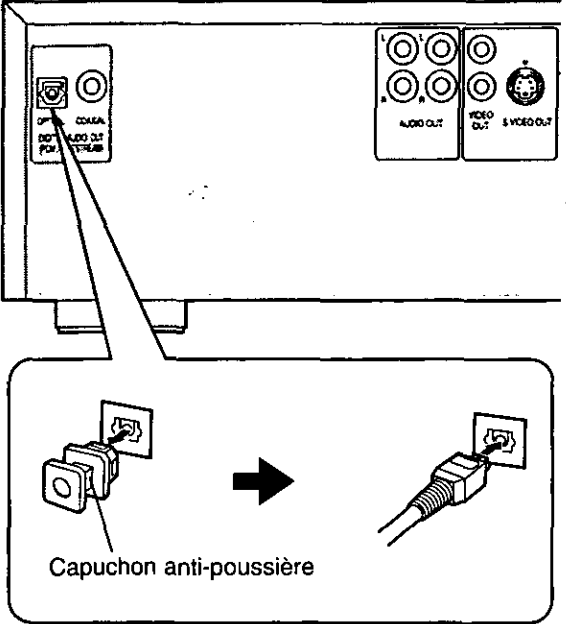

À propos de la sortie audio du connecteur de sortie audio numérique optique/coaxial du lecteur

Disque	Format d'enregistrement du son	Sortie audio numérique optique/coaxial par le connecteur
DVD	Dolby Digital (AC-3)	Flux des bits du Dolby Digital (AC-3) (1-5.1 canaux) ou PCM (2 canaux) (48 kHz/16 bits)*1 *2
	PCM linéaire (48/96 kHz/16/20/24 bits)	PCM linéaire (2 canaux) (échantillonnage de 48 kHz/16 bits uniquement) ou pas de sortie*1
	dts	Flux des bits (1-5.1 canaux) ou pas de sortie*1
CD vidéo	MPEG 1	PCM (échantillonnage de 44,1 kHz)*2
CD	PCM linéaire	PCM linéaire (échantillonnage de 44,1 kHz)

*1 Le type de sortie audio du connecteur pourra être sélectionné dans les réglages initiaux "7 Sortie audio numérique". (Voir page 42.)

*2 Le son qui est envoyé est le son compressé converti en PCM.

Remarque:
 • Certains décodeurs dts qui ne supportent pas l'interface DVD-dts peuvent ne pas fonctionner correctement avec le lecteur DVD/CD vidéo/CD.

Pour référence:
 • Le Dolby Digital (AC-3) est une technique de compression du son numérique mise au point par Dolby Laboratories, Inc. Cette technique, qui supporte un son ambiophonique à 5.1 canaux ainsi qu'un son stéréo à 2 canaux, permet d'enregistrer efficacement une grande quantité de données sonores sur un disque.
 • Le PCM linéaire est un format d'enregistrement du signal utilisé pour les CD. Alors que les CD sont enregistrés à 44,1 kHz/16 bits, les DVD sont enregistrés entre 48 kHz/16 bits et 96 kHz/24 bits.
 • Un décodeur Dolby Pro Logic Surround permettra de tirer le même avantage maximal du Pro Logic que les films DVD qui possèdent la totalité des pistes son Dolby Digital 5.1, ainsi que des titres portant la marque Dolby Surround.

Précaution pour le connecteur de sortie audio numérique optique/coaxial:
 • Lors du raccordement d'un amplificateur (avec connecteur d'entrée audio numérique optique/coaxial) non équipé d'un décodeur Dolby Digital (AC-3) ou d'un décodeur dts, bien sélectionner "PCM" dans "2 Dolby Digital" et "Non" dans "3 dts" des réglages initiaux "7 Sortie audio numérique". (Voir page 42.)
 • Autrement, toute tentative de lecture d'un DVD pourrait entraîner un niveau de bruit si élevé qu'il risque d'affecter l'ouïe et d'endommager les enceintes.
 • Les CD vidéo et les CD se lisent normalement.

Fabriqué sous licence de Dolby Laboratories. "Dolby", "AC-3", "Pro Logic" et le symbole double-D sont des marques commerciales de Dolby Laboratories. Projet non publié confidentiel. © 1992-1997 Dolby Laboratories, Inc. Tous droits réservés.

Raccordement d'un décodeur avec traitement Dolby Digital (AC-3) ou dts (digital theater systems)

Lors de la lecture de DVD enregistrés en Dolby Digital ou en dts, le flux des bits Dolby Digital ou le flux des bits dts est envoyé par le connecteur de sortie audio numérique OPTICAL ou par le connecteur de sortie audio numérique COAXIAL. Si le lecteur est raccordé à un décodeur Dolby Digital ou à un décodeur dts, il sera possible de profiter du son d'une salle de cinéma dans son salon. [Un câble audio numérique optique ou un câble audio coaxial (tous deux vendus séparément) seront nécessaires pour pouvoir utiliser un décodeur Dolby Digital ou un décodeur dts vendus séparément.]

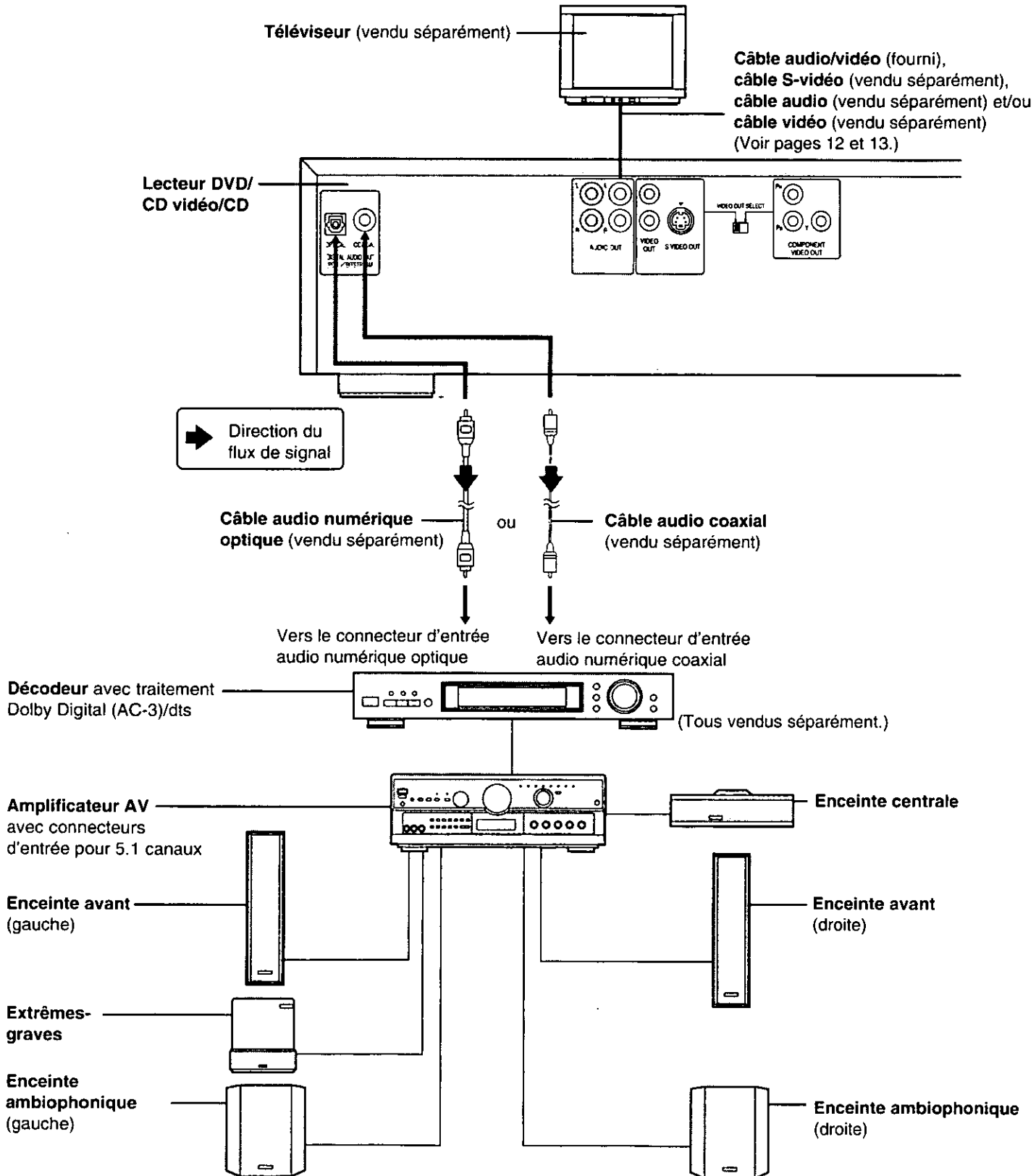

A

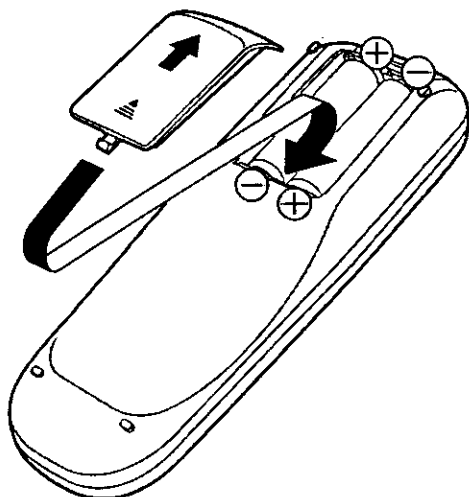

Préparation de la télécommande

Mise en place des piles **A**

Insérer les piles en respectant les polarités (+) et (-) comme indiqué à gauche.

Autonomie des piles

- Normalement, les piles dureront environ un an, bien que cette durée dépende de la fréquence d'utilisation et des opérations commandées par la télécommande.
- Si la télécommande ne fonctionne pas alors qu'elle est utilisée tout près du lecteur, remplacer les piles.
- Utiliser des piles de format "AA".

Remarques:

- Ne pas utiliser de piles rechargeables (Ni-Cd).
- Ne pas tenter de recharger, court-circuiter, démonter, chauffer ni jeter au feu les piles.
- Ne pas faire tomber la télécommande ni marcher dessus ou la heurter de quelque façon que ce soit. Cela pourrait endommager les pièces ou provoquer un mauvais fonctionnement.
- Ne pas utiliser conjointement une pile usagée et une pile neuve.
- Si la télécommande ne doit pas être utilisée pendant longtemps, retirer les piles. Sinon, l'électrolyte risque de fuir, ce qui pourrait entraîner non seulement un mauvais fonctionnement, mais également des brûlures en cas de contact avec l'électrolyte.
- Essuyer toute fuite d'électrolyte à l'intérieur de la télécommande, et mettre des piles neuves.
- Si l'électrolyte entre en contact avec des parties du corps, bien enlever l'électrolyte à grande eau.

B

Détecteur de signal de télécommande

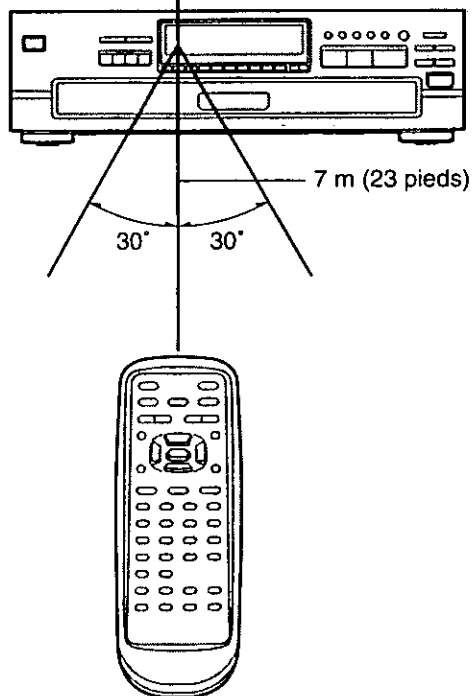

Portée de la télécommande **B**

Diriger la télécommande vers le capteur du lecteur à une distance ne dépassant pas 7 m (23 pieds) et dans un angle d'environ 60°.

- Le rayon d'action de la télécommande peut varier selon l'éclairage ambiant.

Remarques:

- Ne pas diriger de lumières vives sur le détecteur de télécommande.
- Ne pas interposer d'objets entre la télécommande et le détecteur de télécommande.
- Ne pas utiliser la télécommande pendant l'utilisation simultanée de la télécommande d'un autre appareil.

Lecture de base

Avant de lire un DVD/CD vidéo/CD

La langue de menu à l'écran du lecteur a été réglée en usine sur l'anglais.

Pour régler la langue de menu sur le français ou l'espagnol, voir "Sélection de la langue des menus à l'écran", page 39.

Les explications ci-dessous présupposent que le français a été sélectionné comme langue des menus.

Préparations

- S'assurer que le téléviseur et les appareils audio (si raccordés) sont raccordés correctement au lecteur.
- Vérifier que le commutateur VIDEO OUT SELECT sur le panneau arrière du lecteur est à la position convenant au téléviseur devant être raccordé. (Voir page 10.)
- S'assurer que le contact est établi sur le téléviseur et les appareils audio (si raccordés).
- S'assurer que les réglages d'entrée ont été sélectionnés correctement sur le téléviseur et les appareils audio (si raccordés).

(Exemple: Sélectionner "VCR 2" sur le téléviseur si le lecteur a été raccordé au connecteur d'entrée TV [2].)

Lecture de base

- 1 Appuyer sur POWER pour établir le contact.**
- 2 Appuyer sur OPEN/CLOSE pour ouvrir le tiroir du carrousel.**
- 3 Placer le(s) disque(s) sur le(s) plateau(x) étiquette sur le dessus.**

Tenir le disque sans toucher ses surfaces, le placer avec le côté portant le titre tourné vers le haut, l'aligner sur les guides et le mettre en place correctement.

- ① Disque de 8 cm (3 po)
- ② Disque de 12 cm (5 po)

• Il est possible d'insérer deux disques à la fois en appuyant sur la touche DISC SKIP.

Attention:

Ne pas toucher le tiroir ni le carrousel pendant qu'ils sont en mouvement; ne pas tenter de faire tourner le carrousel à la main; cela pourrait affecter le fonctionnement de l'appareil et endommager les disques.

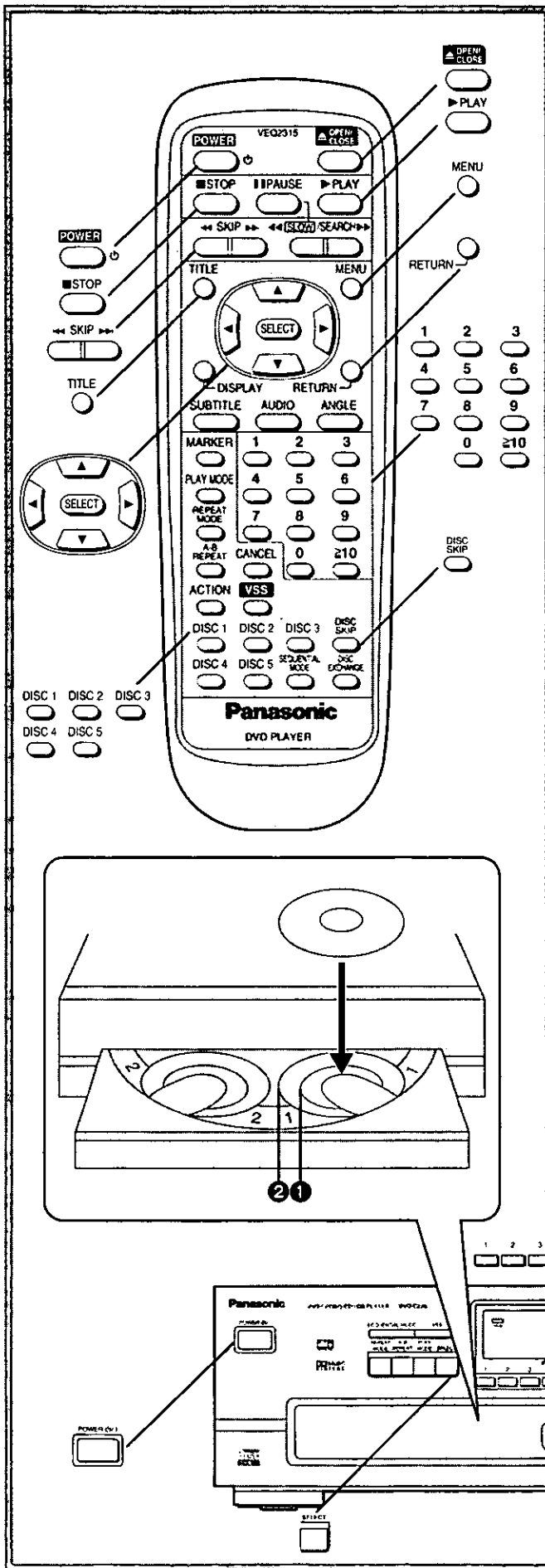

4 Appuyer de nouveau sur OPEN/CLOSE pour refermer le tiroir du carrousel.

Une fois le tiroir refermé, les voyants des disques (DISC 1-5) peuvent s'allumer même en l'absence de disque. Cela dépend de la position du plateau. Le voyant s'éteint lorsque le plateau vide se trouve en position de lecture.

Remarque:

- Ne pas tenter de refermer le tiroir en le poussant.

5 Pour amorcer la lecture à partir du disque en position de lecture:

Appuyer sur PLAY.

ou

Pour amorcer la lecture à partir d'un disque donné:

Appuyer sur DISC 1-5 pour sélectionner le disque voulu.

Exemple:

- Pour sélectionner le disque 1, appuyer sur DISC 1.

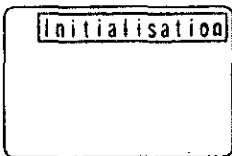

Pour amorcer la lecture à partir d'un titre, d'un chapitre ou d'une page en particulier:

Appuyer sur les touches numériques correspondant au numéro du titre/chapitre ou de la page.

Exemple:

- Pour sélectionner la page 23. Appuyer sur "≥ 10", sur "2", puis sur "3".

La lecture s'amorce.

À propos des modes de lecture enchaînée (1 ou 2)

Tous les disques en place sur le carrousel sont lus dans l'ordre selon le mode de lecture enchaînée (1 ou 2) sélectionné. Pour de plus amples renseignements sur les modes de lecture enchaînée, se reporter à la page 21.

Remarque:

- La touche DISC SKIP doit être appuyée après la lecture de DVD pour passer au disque suivant.

Lecture par menu (En mode lecture enchaînée 1 seulement)

- Dans le cas où un menu s'afficherait à l'écran du téléviseur après l'étape 5 ci-dessus.

Avec le DVD à plusieurs films, le DVD ou le CD vidéo interactifs avec commande de lecture, un écran de menu s'affiche sur le téléviseur. Effectuer l'opération 6 pour commencer la lecture.

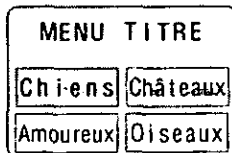

(Exemple de DVD)

6 Appuyer sur les touches de curseur (▲, ▼, ◀, ▶) et appuyer sur SELECT, ou appuyer sur les touches numériques pour sélectionner la rubrique.

- Les touches de curseur (▲, ▼, ◀, ▶) ne sont pas opérationnelles pour la sélection des rubriques de CD vidéo.

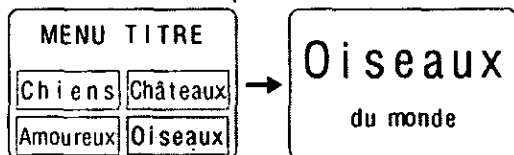

(Exemple)

La lecture de la rubrique sélectionnée commence.

À propos des voyants DISC 1-5

Après fermeture du tiroir du carrousel, les voyants s'allument en vert. Par la suite, leur illumination change de la manière suivante:

- **En présence d'un disque DVD**

Le voyant passe à l'orange.

- **En présence d'un CD vidéo ou d'un CD**

Le voyant demeure vert.

- **En l'absence de disque sur le plateau**

Le voyant s'éteint.

Pendant le visionnement d'un film

- **Montée du volume (dialogues seulement)**

Il est possible de monter uniquement le volume des dialogues en réglant le paramètre "Fonction d'optimisation des dialogues du menu iconographique à la position "ON". (Voir page 27.)

[Ce réglage n'est fonctionnel qu'avec les disques enregistrés avec le système Dolby Digital (AC-3) à 5.1 canaux avec dialogue pour le canal central.]

Après l'utilisation

Si le lecteur n'a pas à être utilisé dans l'immédiat, sortir le disque et appuyer sur POWER pour mettre le lecteur en mode attente.

Il est à noter que le lecteur se met automatiquement en mode attente au bout de 30 minutes environ en mode d'arrêt.

(Fonction de coupure automatique du contact)

Remarque:

- Si le disque est placé à l'envers (et le disque n'a qu'un seul côté), l'affichage du lecteur indique "NO PLAY".

Pour référence:

- Si apparaît pendant une pression sur une touche, cela veut dire que l'opération correspondante est interdite par le lecteur ou par le disque.

Si le menu continue sur un autre écran

Après l'opération 5, appuyer sur SKIP (▶▶).

- Pour revenir à l'écran de menu précédent, appuyer sur SKIP (◀◀).
- Les touches SKIP (◀◀, ▶▶) ne fonctionnent pas avec tous les disques. Pour l'utilisation, voir également la pochette du disque en question.

Arrêt de la lecture et retour à l'écran de menu

Appuyer sur TITLE, MENU ou RETURN (pour DVD), ou RETURN (pour CD vidéo).

La lecture s'interrompt, et l'écran de menu s'affiche.

- La touche à enfoncer dépend du disque utilisé.

Qu'est-ce que la commande de lecture?

Si un CD vidéo possède l'indication "playback control" (commande de lecture) écrite sur son étiquette ou sur sa pochette, cela veut dire que des scènes ou des informations spécifiques pourront être sélectionnées pour un visionnement interactif sur l'écran du téléviseur à l'aide de l'écran de menu.

Remarque:

- Lorsque la lecture d'une rubrique spécifique est terminée, le disque continue à tourner pendant que le menu est affiché. Si aucune autre sélection ne doit être lue, appuyer sur STOP pour effacer l'affichage du menu.

Lecture de base

Arrêt de la lecture

Appuyer sur STOP pendant la lecture.

Fonction de poursuite

Le lecteur enregistre le point où la touche STOP a été appuyée pendant la lecture (**Fonction de poursuite**). («▶» clignote au registre du lecteur lorsque la fonction est validée.)

- Appuyer de nouveau sur PLAY lorsque «▶» clignote et la lecture reprend à ce point.
- Lorsque la touche STOP est appuyée de nouveau ou lors de la sélection d'un autre disque lorsque «▶» clignote, la fonction de poursuite s'annule.

La fonction de poursuite n'est possible qu'avec les titres pour lesquels le temps de lecture écoulé s'affiche à la fenêtre d'affichage pendant la lecture.

Cette fonction ne s'annule pas si l'appareil est mis en mode attente et que le contact est rétabli.

Fonction d'aperçu de séquence (DVD seulement)

Lorsque la touche PLAY est enfoncée pendant que «▶» clignote, le message ci-contre est affiché.

Appuyez sur PLAY pour prévisualiser le chapitre.

Sur une seconde pression de la touche PLAY pendant l'affichage sur le téléviseur du message ci-dessus, les premières secondes de chacune des séquences situées entre le début du film et l'endroit où la lecture a été interrompue sont lues en séquence. Cela permet de revoir des séquences déjà visionnées. La lecture normale se poursuit à partir de l'endroit où elle a été interrompue.

Remarques:

- Le fait d'annuler la fonction de poursuite annule également la fonction d'aperçu de séquence.
- Cette fonction d'aperçu pourrait ne pas fonctionner avec certains disques DVD.

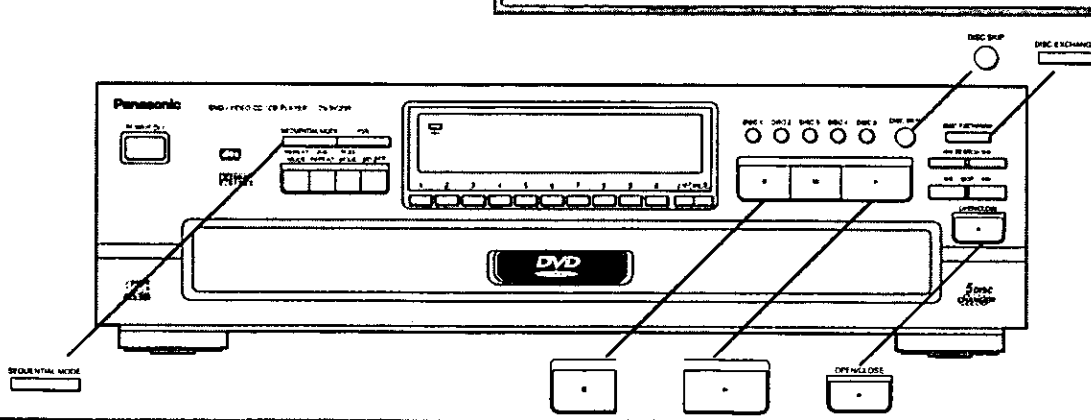
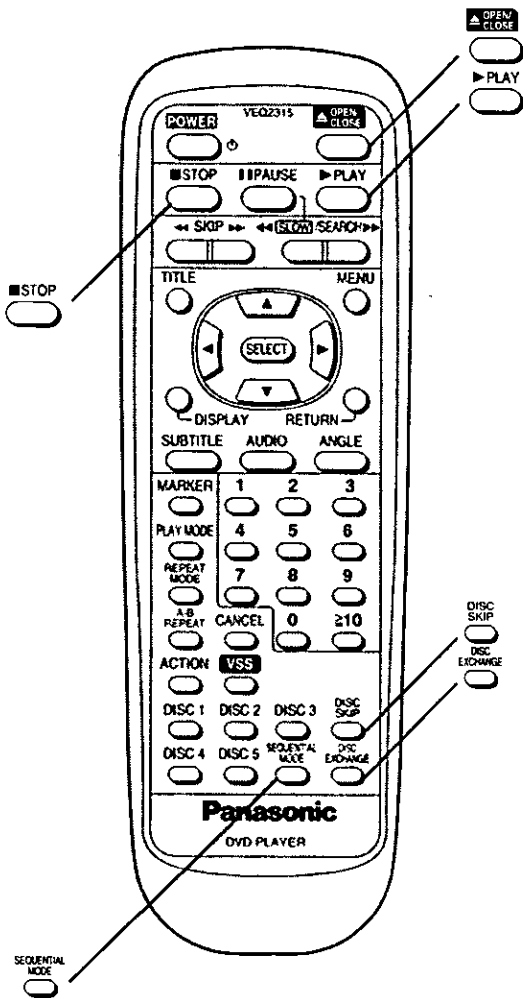

Mode lecture enchaînée

Ce lecteur offre le choix de deux modes de lecture enchaînée.

■ Mode lecture enchaînée 1

Tous les disques, y compris les disques DVD, sont lus dans l'ordre. (Le mode de lecture enchaînée 1 est activé par défaut lors de la mise en contact.)

● En présence d'un DVD ou d'un CD vidéo avec commande de lecture.

Lors de l'affichage d'un menu, effectuer l'étape 6 décrite à la page 19 pour poursuivre.

La lecture s'arrête ou un menu apparaît en fin de lecture. Appuyer sur DISC SKIP pour passer au disque suivant.

■ Mode lecture enchaînée 2

Seuls les CD et les CD vidéo sont lus dans l'ordre.

● En présence d'un DVD

Le DVD sera sauté.

● En présence d'un CD vidéo avec commande de lecture.

La lecture sera automatiquement annulée. Cela signifie qu'aucun menu ne s'affiche et la lecture enchaînée s'amorce à partir de la première plage du CD vidéo.

Changement du mode de lecture enchaînée

Appuyer sur SEQUENTIAL MODE.

● Sur chaque pression de cette touche, le mode 1 ou 2 est sélectionné en alternance.

Exemple:

Mode de lecture enchaînée 1

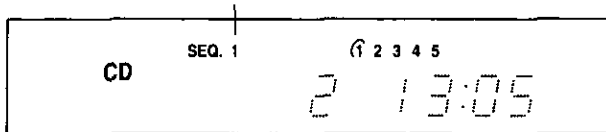

Mode de lecture enchaînée 2

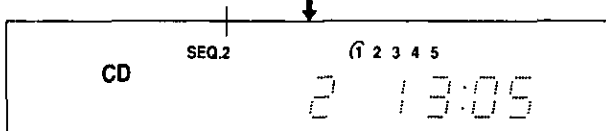

(Fenêtre d'affichage du lecteur)

Remplacement des autres disques pendant la lecture

Il est possible de changer les quatre autres disques sans interrompre la lecture du cinquième.

1 Appuyer sur OPEN/CLOSE pendant la lecture.

2 Appuyer sur DISC SKIP pour amener les plateaux à la position désirée.

Le carrousel tourne dans le sens horaire un plateau à la fois. Par la suite, sur chaque pression de la touche, le carrousel tourne dans le sens inverse la distance de deux plateaux.

3 Remplacer les disques, puis appuyer sur OPEN/CLOSE pour refermer le tiroir.

Évitement de disques (saut)

Appuyer sur DISC SKIP pendant la lecture ou dans le mode arrêt.

● Sur chaque pression de cette touche, le plateau suivant est sélectionné.

Exemple:

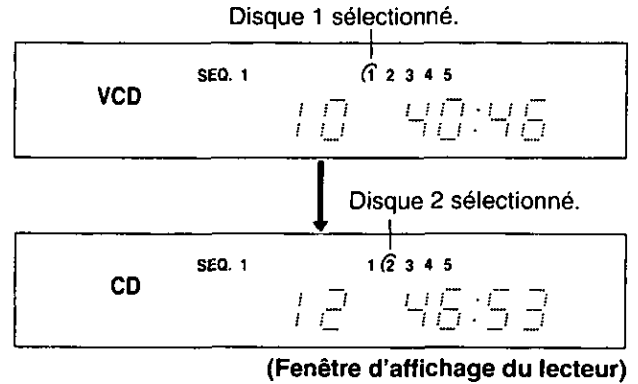

Pour référence:

- Lorsque la touche est pressée dans le mode arrêt, le carrousel ne fait que tourner. Lorsqu'elle est pressée pendant la lecture d'un disque, le carrousel tourne et la lecture se poursuit à partir de la première plage du disque suivant.
- S'il n'y a pas de disque sur le plateau sélectionné, le plateau suivant est sélectionné.
- Si la touche DISC SKIP est pressée pendant la lecture du disque 5, la lecture se poursuit à partir du disque 1.

Remplacement du disque en position de lecture

1 Appuyer sur DISC EXCHANGE pendant la lecture ou dans le mode arrêt.

Si la touche est pressée pendant la lecture, la lecture est interrompue, le tiroir s'ouvre et le plateau qui se trouvait dans la position de lecture passe à la position avant gauche.

2 Remplacer le disque en position avant gauche.

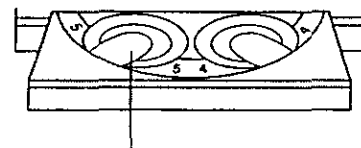

Position avant gauche

3 Appuyer de nouveau sur DISC EXCHANGE.

Le tiroir se ferme, le plateau du disque revient à la position de lecture et la lecture s'amorce au début du disque nouvellement mis en place.

Saut avant et arrière de chapitres et de pages

Appuyer sur SKIP (◀◀, ▶▶) pendant la lecture.

Sur le lecteur

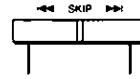

Avec la télécommande

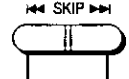

Sens arrière Sens avant Sens arrière Sens avant

- Un chapitre (DVD) ou une page (CD vidéo/CD) est sauté à chaque pression sur la touche.

Nota:

- Le saut de pages/chapitres n'est possible qu'à l'intérieur du disque courant.

Pour référence:

- Si la touche SKIP (◀◀) est actionnée une fois au milieu d'un chapitre/page, la lecture revient au début de ce chapitre/page. Si elle est ensuite actionnée de nouveau, un chapitre/page est sauté à chaque pression.
- Si l'une des touches de SKIP (◀◀, ▶▶) est pressée pendant la lecture par menu d'un CD vidéo avec commande de lecture, il peut arriver qu'un écran de menu soit rappelé.

Arrêt sur image (Pause)

Appuyer sur PAUSE pendant la lecture.

- **DVD/CD vidéo:** Le lecteur passe en mode arrêt sur image.
- **CD:** Le lecteur passe en mode pause.

- La lecture normale reprend lorsque la touche PLAY est appuyée.

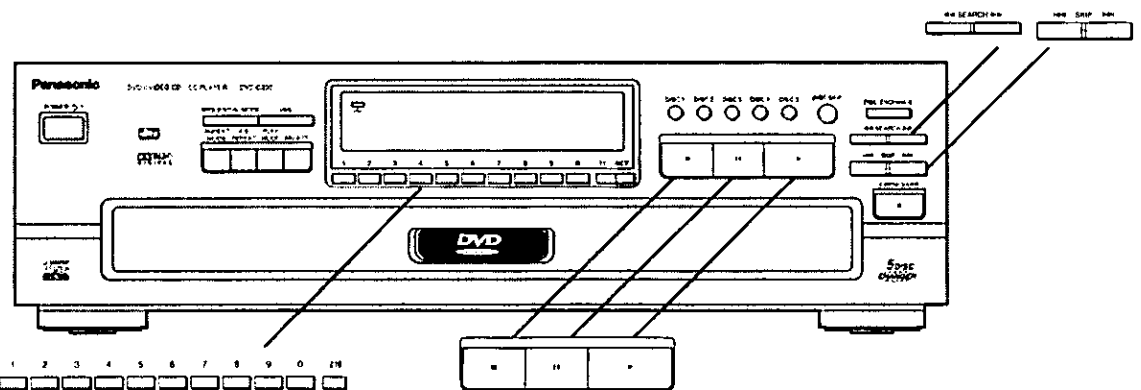
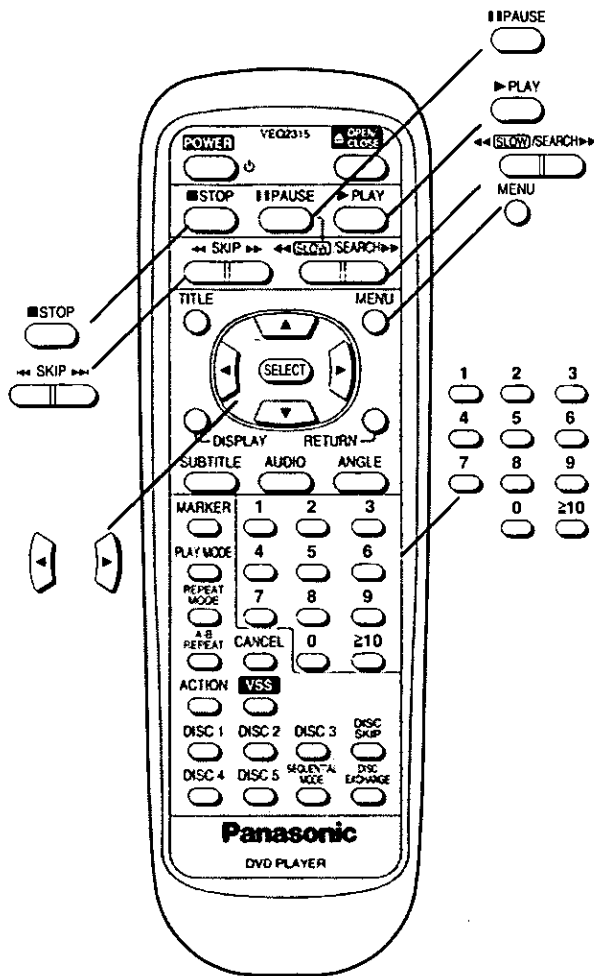

Avance rapide (recul rapide)

Sur le lecteur

Appuyer sur SEARCH (◀◀, ▶▶) pendant la lecture.

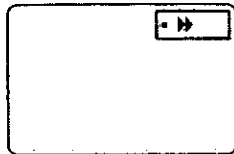
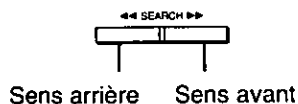

Avec la télécommande

Appuyer sur SLOW/SEARCH (◀◀, ▶▶) pendant la lecture.

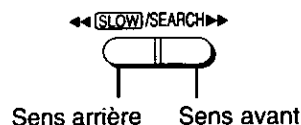

- La vitesse d'avance (de recul) est relativement lente au début. Quand la touche est enfoncée de nouveau, la vitesse s'accélère. (À chaque pression sur la touche, la vitesse augmente jusqu'à 5 paliers.)
- La vitesse est maintenue après le relâchement de la touche.

- La lecture normale reprend lorsque la touche PLAY est appuyée.

Remarque:

- Le repérage avant et arrière n'est possible qu'à l'intérieur du disque courant.

Pour référence:

- Si les touches SEARCH (◀◀, ▶▶) ou SLOW/SEARCH (◀◀, ▶▶) sont utilisées pendant la lecture par menu d'un CD vidéo avec commande de lecture, il peut arriver qu'un écran de menu soit rappelé.
- Avec les disques DVD et CD vidéo, le son sera entendu pendant la recherche (sens avant seulement) en vitesse initiale de balayage. (Voir page 44.) Avec des CD audio, le son est entendu à toutes les vitesses de balayage (1 à 5).

Avance image par image (recul image par image)

[DVD/CD vidéo]

Appuyer sur les touches de curseur (◀, ▶) en mode arrêt sur image. (Voir page 22.)

- ◀: Sens arrière
- ▶: Sens avant

- Le disque avance (recule) d'une image chaque fois que la touche de curseur (◀, ▶) est enfoncée.
- Quand la pression est maintenue sur la touche de curseur (◀, ▶), l'avance (le recul) consécutive d'image s'effectue.
- La lecture normale reprend lorsque la touche PLAY est appuyée.

Remarque:

- Le recul image par image n'est pas possible avec un CD vidéo.

Pour référence:

- Une pression sur la touche PAUSE actionne également l'avance image par image.
- Le lecteur sélectionne automatiquement si les images avancent d'une "Image" ou d'un "Champ". (Voir page 44.)

Lecture ralentie [DVD/CD vidéo]

Sur le lecteur

Appuyer sur SEARCH (◀◀, ▶▶) en mode arrêt sur image. (Voir page 22.)

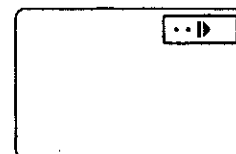
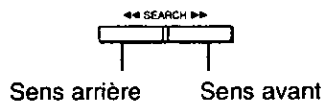

Avec la télécommande

Appuyer sur SLOW/SEARCH (◀◀, ▶▶) en mode arrêt sur image. (Voir page 22.)

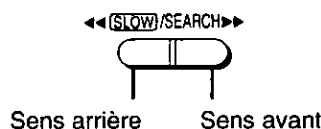

- La vitesse de ralenti est relativement lente au début. Quand la touche est enfoncée de nouveau, la vitesse s'accélère. (À chaque pression sur la touche, la vitesse augmente jusqu'à 5 paliers.)
- La vitesse est maintenue après le relâchement de la touche.

- La lecture normale reprend lorsque la touche PLAY est appuyée.

Remarque:

- Pour les CD vidéo la lecture au ralenti n'est pas possible en sens inverse.

Lecture de CD vidéo avec commande de lecture sans utiliser les menus [CD vidéo]

1. Appuyer sur STOP lorsque l'écran de menu est affiché (après l'opération 5 de la page 19). ("PBC" s'efface de la fenêtre d'affichage du lecteur.)
2. Appuyer sur les touches numériques pour sélectionner la plage de son choix. (La lecture commence.)
 - Pour les numéros de plage, voir la pochette, etc. du disque en question.
 - Appuyer sur "1" pour commencer la lecture au début du disque.

Pour revenir à la lecture par menu

Appuyer sur STOP pour arrêter la lecture et appuyer sur MENU.

("PBC" s'allume sur la fenêtre d'affichage du lecteur et l'écran de menu réapparaît.)

Suivre l'opération 6 à la page 19.

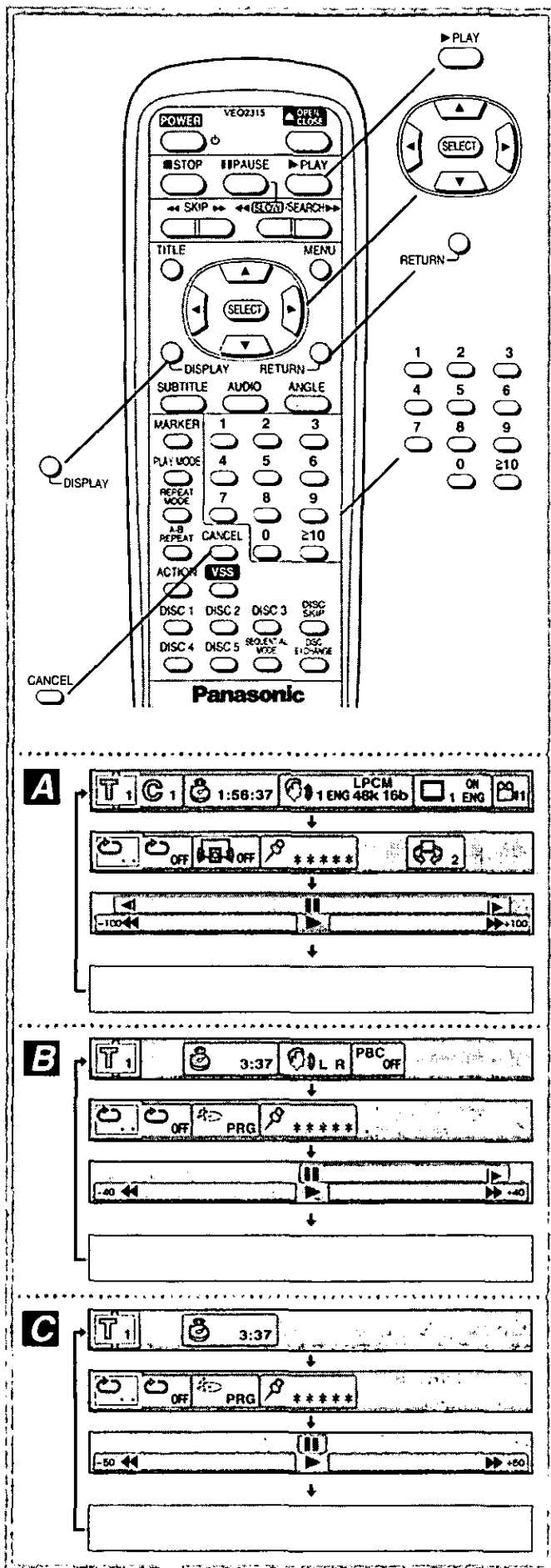

Informations générales sur les icônes de menu à l'écran

Le lecteur possède des icônes de menu à l'écran, "manchette" qui s'affiche à l'écran du téléviseur sur pression de la touche DISPLAY de la télécommande et qui se compose des icônes des différentes fonctions. L'utilisation des touches de curseur/ touche SELECT de la télécommande fera afficher les informations du disque (numéro de titre/chapitre/plage, temps de lecture écoulé, langue audio/des sous-titres, et angle) et les informations du lecteur (lecture en reprise, mode de lecture, marqueur, effet ambiophonique virtuel, etc.). Certaines icônes permettent d'effectuer des réglages.

Procédures communes

1 Appuyer sur DISPLAY pendant la lecture ou en mode d'arrêt.

À chaque pression sur la touche, l'écran du téléviseur change comme indiqué ci-dessous.

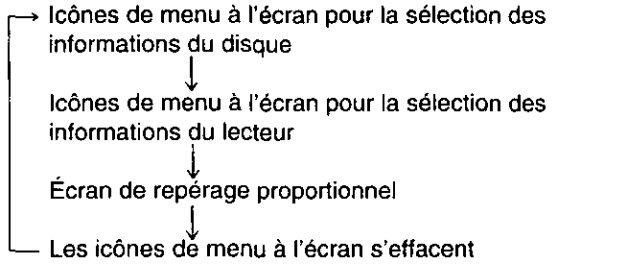

• Certaines fonctions ne sont pas accessibles depuis l'arrêt.

2 Appuyer sur les touches de curseur (◀, ▶) pour sélectionner la rubrique.

• La rubrique actuellement sélectionnée est indiquée par un encadré jaune sur les icônes de menu à l'écran.

3 Appuyer sur les touches de curseur (▲, ▼) pour sélectionner le réglage.

• Avec certaines fonctions, le réglage s'enregistre immédiatement; avec d'autres, il faudra appuyer sur SELECT ou PLAY.

• Si des chiffres s'affichent (ex. le n° de titre), les touches numériques pourront également être utilisées à la place des touches de curseur (▲, ▼) pour effectuer le réglage. Lors de l'utilisation des touches numériques, appuyer sur SELECT pour effectuer le réglage.

Appuyer sur RETURN ou CANCEL pour effacer les icônes de menu à l'écran.

Exemples d'icônes de menu à l'écran

(Voir A, B et C.)
 (Les écrans peuvent varier en fonction du contenu du disque.)
 • DVD (A) • CD vidéo (E) • CD (C)

Pour référence:

• Selon le type de logiciel du DVD et si la fonction de zoom automatique est activée sur le téléviseur, les icônes de menu à l'écran peuvent ne pas s'afficher ou ne s'afficher que partiellement sur l'écran du téléviseur.

Dans un tel cas, changer l'emplacement des icônes du menu sous la rubrique "4 Affichages à l'écran" des réglages initiaux. (Voir page 40.)

• Il est possible de changer la couleur (bleu, violet ou vert) des icônes. (Voir page 40.)

Description détaillée de chaque icône de menu à l'écran

Icônes de menu à l'écran pour les informations du disque (Pour DVD)

No. de titre	Changer le no. de titre avec les touches de curseur (▲, ▼) ou avec les touches numériques et appuyer sur SELECT.
---------------------	--

No. de chapitre	Changer le no. de chapitre avec les touches de curseur (▲, ▼) ou avec les touches numériques et appuyer sur SELECT.
------------------------	---

Temps de lecture écoulé (heure: minute: seconde)	Changer l'heure avec les touches numériques et appuyer sur SELECT. Exemple: Pour spécifier "1 heure 56 minutes 37 secondes", entrer "15637". (Cette fonction n'est pas possible avec tous les disques.)
---	--

No. d'angle (Voir page 33.)	Changer le no. d'angle de vue avec les touches de curseur (▲, ▼) ou avec les touches numériques.
------------------------------------	--

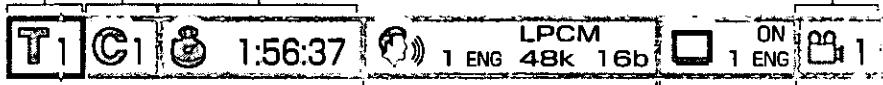

No. de langue actuel de la piste audio (Voir page 32.)	Changer le no. avec les touches de curseur (▲, ▼) ou avec les touches numériques.		
La langue de la piste audio	ENG: Anglais FRA: Français DEU: Allemand ITA: Italien ESP: Espagnol NLD: Hollandais SVE: Suédois NOR: Norvégien DAN: Danois	POR: Portugais RUS: Russe JPN: Japonais CHI: Chinois KOR: Coréen MAL: Malais VIE: Vietnamien THA: Thaïlandais *: Autres	
Attribut audio	LPCM	96k ou 48k	16b 20b 24b PCM linéaire ("k" signifie kHz et "b" signifie bits.)
		1-5.1 ch	Dolby Digital (AC-3)
	DTS	1-5.1 ch	dtc
	Vocal	--- (NON) ON	DVD Karaoke (Solo)
	Vocal	--- (NON) V1+V2 V1 V2	DVD Karaoke (Duo)

No. actuel de la langue des sous-titres (Voir page 33.)	Changer le no. avec les touches de curseur (▲, ▼) ou avec les touches numériques.	
La langue des sous-titres	ENG: Anglais FRA: Français DEU: Allemand ITA: Italien ESP: Espagnol NLD: Hollandais SVE: Suédois NOR: Norvégien DAN: Danois	POR: Portugais RUS: Russe JPN: Japonais CHI: Chinois KOR: Coréen MAL: Malais VIE: Vietnamien THA: Thaïlandais *: Autres
Affichage/effacement des sous-titres	Sélectionner "ON" ou "OFF" avec les touches de curseur (▲, ▼).	
	OFF	Les sous-titres sont effacés.
	ON	Les sous-titres sont affichés.

Fonctionnement avec les icônes de menu à l'écran

Pour référence:

• "▲ ▼" autour de l'icône signifie que la rubrique peut être changée avec les touches de curseur (▲, ▼).



Icônes de menu à l'écran pour les informations du disque (Pour CD vidéo/CD)

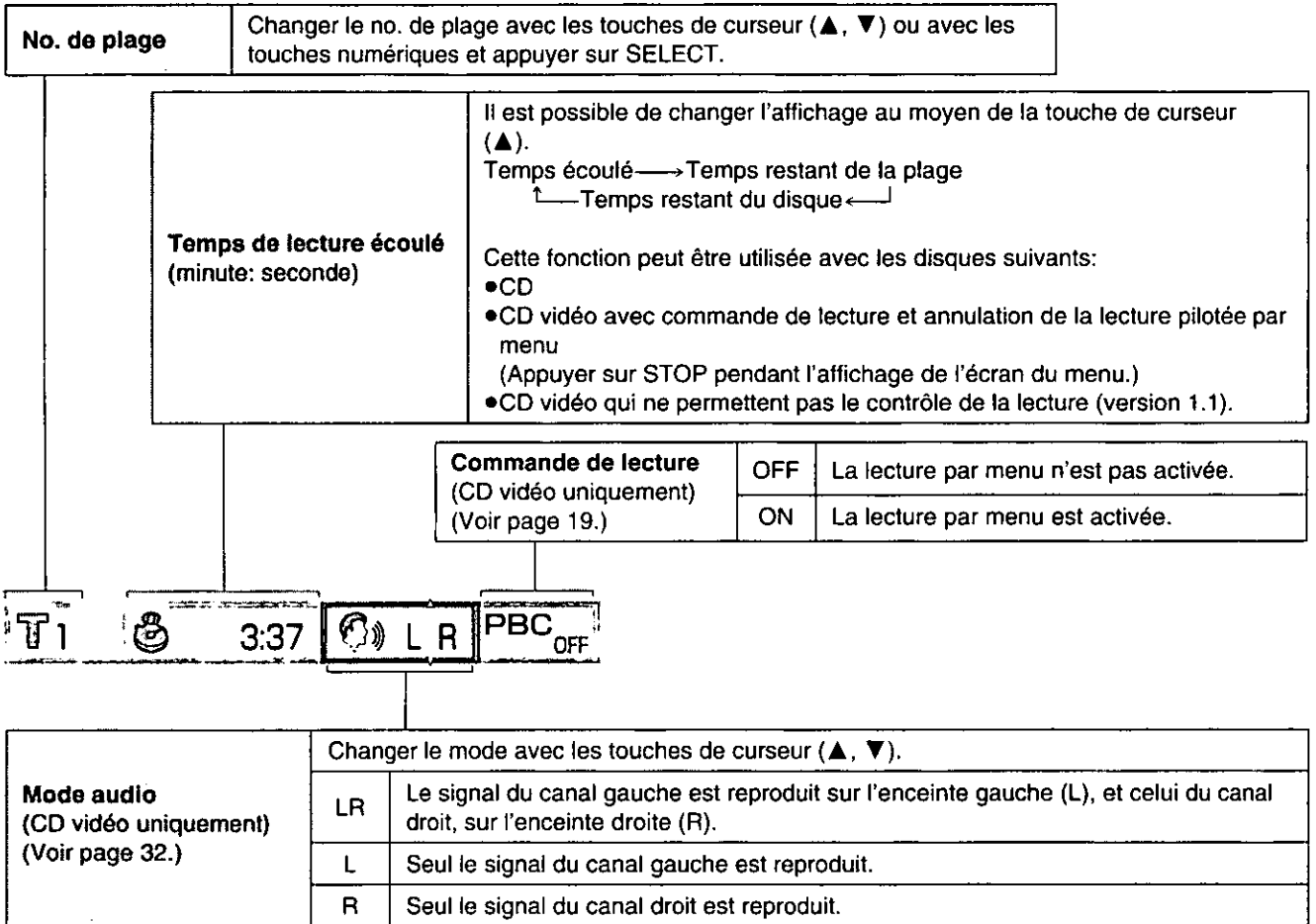

Remarques:

- Le no. de plage et le temps de lecture écoulé ne s'affichent pas pendant la lecture par menu des CD vidéo avec commande de lecture.
- Il n'est pas possible de valider ou d'invalider la commande de lecture à l'aide des icônes de menu à l'écran.

Pour référence:

- "▲ ▼" autour de l'icône signifie que la rubrique peut être changée avec les touches de curseur (▲, ▼).



Icônes de menu à l'écran pour les informations du lecteur

Lecture en reprise A-B (Voir page 29.)

Appuyer sur SELECT pendant la lecture pour mettre le point A en mémoire, puis appuyer de nouveau sur SELECT pour mettre le point B en mémoire et reprendre la lecture entre ces deux points. Appuyer de nouveau sur SELECT pour revenir à la lecture normale.

Lecture en reprise (Voir page 28.)

Sélectionner le mode de son choix pendant la lecture avec les touches de curseur (▲, ▼).

OFF	Lecture normale	DVD
C	Reprise de chapitre	
T	Reprise de titre	
S	Lecture enchaînée en reprise	CD vidéo/ CD
OFF	Lecture normale	
T	Reprise de plage	
D	Reprise de disque	
S	Lecture enchaînée en reprise	

Marqueur (Voir page 29.)

Appuyer sur SELECT pendant la lecture puis appuyer de nouveau au point de son choix pour mettre un marqueur en mémoire. (Le no. de marqueur s'affiche à la place de "*".)

- Pour rappeler un marqueur, sélectionner le no. de marqueur de son choix avec les touches de curseur (◀, ▶) et entrer la sélection avec la touche (▲).
- Pour effacer un marqueur, sélectionner le no. de marqueur de son choix avec les touches de curseur (◀, ▶) et appuyer sur CANCEL.



•DVD Fonction d'optimisation des dialogues (Voir page 19.)

Sélectionner le mode de son choix pendant la lecture avec les touches de curseur (▲, ▼).

OFF	Volume normal
ON	Augmentation du volume

•CD vidéo/CD Mode de lecture (Voir pages 30 et 31.)

PRG	Lecture programmée
RND	Lecture aléatoire
---	Lecture normale

Son ambiophonique virtuel (VSS) (DVD uniquement) (Voir page 34.)

Sélectionner le mode de son choix pendant la lecture avec les touches de curseur (▲, ▼).

OFF	VSS invalidé
1	VSS effet naturel
2	VSS effet renforcé

Écran de repérage proportionnel

Arrêt sur image/pause

Appuyer sur la touche de curseur (▲).

Lecture au ralenti (Sens arrière)

Appuyer sur la touche de curseur (◀).
(DVD uniquement)

Lecture au ralenti (Sens avant)

Appuyer sur la touche de curseur (▶).
(DVD/CD vidéo uniquement)



Recul rapide

Appuyer sur la touche de curseur (◀).

Avance rapide

Appuyer sur la touche de curseur (▶).

Lecture

Appuyer sur la touche de curseur (▼).

Remarques:

- Les fonctions de lecture en reprise et de marquage ne peuvent être utilisées avec un disque DVD interactif ou pendant la lecture activée par menu d'un CD vidéo avec contrôle de lecture.
- La lecture en reprise A-B ne peut être activée avec un disque DVD interactif.
- Il n'est pas possible de changer le mode de lecture à l'aide des icônes de menu à l'écran.

Pour référence:

- À chaque pression d'une touche de curseur (◀, ▶), la vitesse de lecture dans les modes recul/avance rapides et ralenti augmente de 5 crans.
- Les chiffres affichés aux extrémités de l'écran de la commande d'accélération indiquent les vitesses maximales des fonctions de recul/avance rapides. (DVD: +100/-100, CD vidéo: +40/-40, CD: +50/-50)

Lecture en reprise

Visionnement (écoute) en reprise

Appuyer sur REPEAT MODE pendant la lecture. Chaque fois que la touche est actionnée, l'écran du téléviseur change comme suit.

• Pendant la lecture d'un DVD (mode de lecture enchaînée 1)

Lecture normale

Lecture en reprise du chapitre courant

Lecture en reprise du titre courant

Lecture en reprise de tous les disques (DVD/CD vidéo/CD)*1

Annulation du mode reprise (Lecture normale)

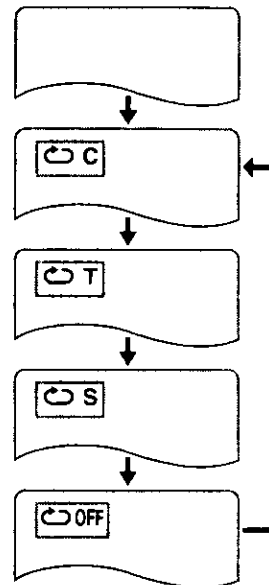

• Pendant la lecture d'un CD vidéo/CD (mode de lecture enchaînée 1 ou 2)

Lecture normale

Lecture en reprise de la page courante

Lecture en reprise de toutes les pages du disque courant

Mode de lecture enchaînée 1

Lecture en reprise de tous les disques (DVD/CD vidéo/CD)*1

ou

Mode de lecture enchaînée 2

Lecture de tous les disques (CD vidéo/CD)*2

Annulation du mode reprise (Lecture normale)

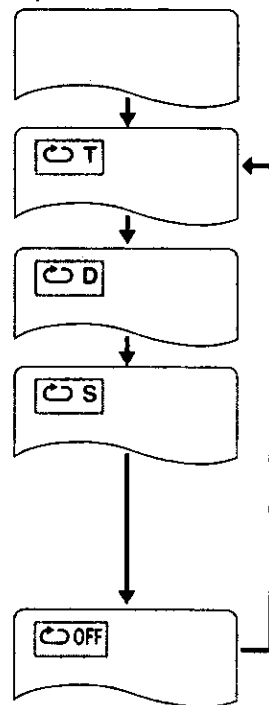

Pour revenir à la lecture normale

Appuyer plusieurs fois de suite sur REPEAT MODE jusqu'à ce que "OFF" apparaisse.

Remarques:

- La lecture en reprise n'est pas possible avec tous les DVD.
- La lecture en reprise n'est pas possible avec les DVD interactifs ou pendant la lecture par menu des CD vidéo avec commande de lecture.

*1 Avec un DVD interactif ou un CD vidéo avec commande de lecture, un écran de menu s'affiche. Effectuer l'étape 6 à la page 19.

*2 Le DVD sera sauté jusqu'au prochain CD vidéo/CD. Les CD vidéo avec commande de lecture seront lus sans les menus.

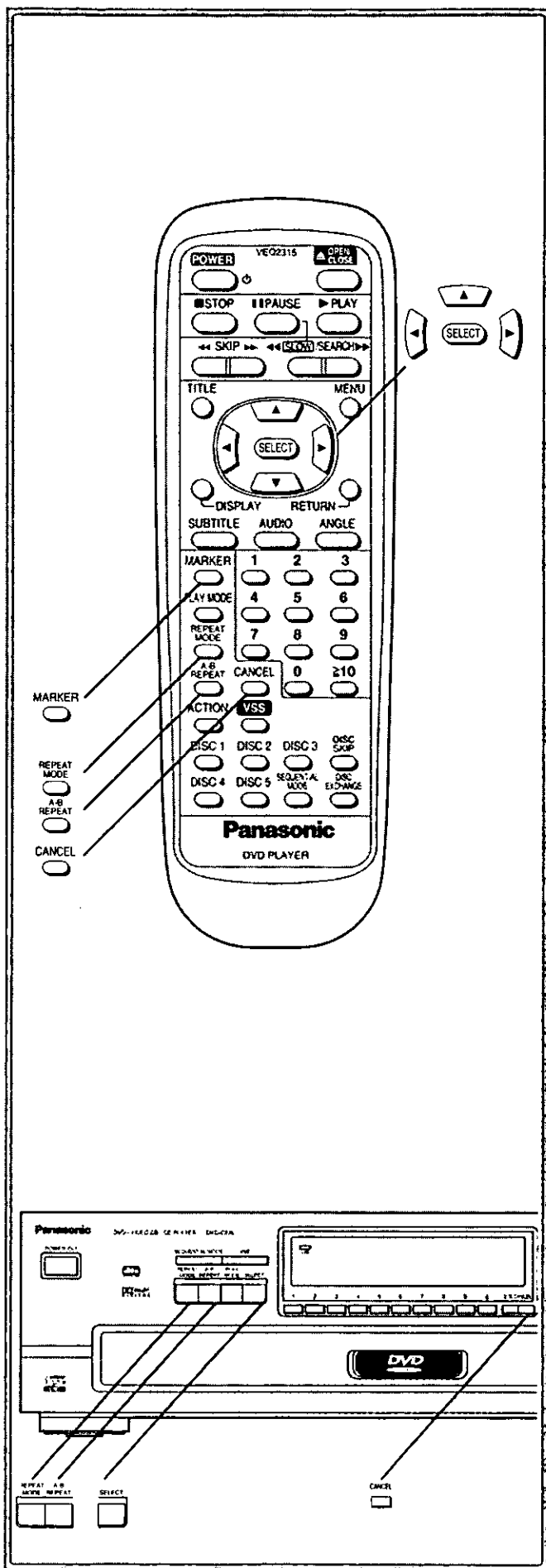

Reprise de la lecture programmée

Si la touche REPEAT MODE est enfoncée pendant la lecture programmée (voir page 30), l'affichage change comme suit:

Lecture programmée

Lecture en reprise de la programmation courante

Reprise de tous les programmes

Annulation du mode de reprise (Lecture programmée)

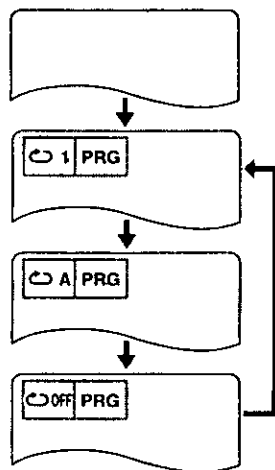

Pour revenir à la lecture programmée

Appuyer plusieurs fois de suite sur REPEAT MODE jusqu'à ce que "OFF" apparaisse.

Reprise de sections entre deux points spécifiques (Reprise A-B)

1 Appuyer sur A-B REPEAT pendant la lecture au point où la lecture en reprise doit commencer (A).



2 Appuyer de nouveau sur A-B REPEAT au point où la lecture en reprise doit prendre fin (B).



La lecture en reprise entre les points A et B commence.

Pour revenir à la lecture normale

Appuyer plusieurs fois de suite sur A-B REPEAT jusqu'à ce que "••" apparaisse.

Remarques:

- La lecture en reprise A-B ne peut être activée avec un disque DVD interactif.
- Certains sous-titres enregistrés aux alentours du point A ou B risquent de ne pas apparaître. [DVD]
- La lecture en reprise A-B n'est possible qu'au sein d'un seul titre [DVD] ou d'une seule plage [CD vidéo/CD].

Pour référence:

- Si la lecture du titre/de la plage est terminée avant que le point de fin B ne soit spécifié c'est la fin du titre/de la plage qui tient lieu de point de fin B.

Mise en mémoire des marqueurs à re-visionner (réécouter)

Mise en mémoire d'un marqueur

1 Appuyer sur MARKER pendant la lecture. L'écran de marqueur apparaît sur le téléviseur.

"*" signifie qu'il n'y a pas encore de marqueur mémorisé.

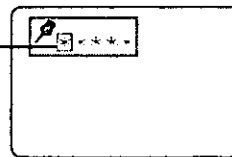

2 Appuyer sur SELECT pendant la lecture au point de début du passage à re-visionner (réécouter).

Signifie que le "marqueur n° 1" est mémorisé. (Si SELECT est actionné à un point où un numéro est déjà affiché, le point de début précédent est remplacé par le nouveau.)

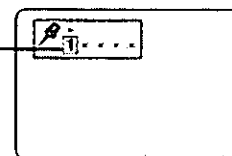

- Il est possible de mettre un maximum de 5 marqueurs en mémoire.
- Appuyer sur MARKER pour effacer l'affichage.

Rappel/effacement d'un marqueur

1 Appuyer sur MARKER pendant la lecture.

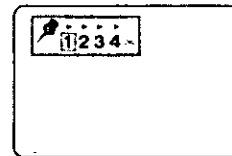

2 Appuyer sur les touches de curseur (◀, ▶) pour sélectionner le marqueur à rappeler/effacer.

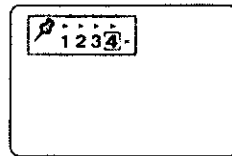

3 Appuyer sur la touche de curseur (▲) pour rappeler le marqueur.

ou

Appuyer sur CANCEL pour effacer le marqueur.

La lecture reprend au point correspondant au marqueur sélectionné.

ou

Le marqueur sélectionné s'efface.

Remarques:

- Certains sous-titres enregistrés aux alentours du marqueur peuvent ne pas apparaître. [DVD]
- Ces opérations ne sont pas possibles avec les DVD interactifs ou pendant la lecture par menu des CD vidéo avec commande de lecture.

Pour référence:

- Tous les marqueurs sont effacés lors de la sélection d'un autre disque ou quand le lecteur est mis en mode attente ou hors contact.

Lecture programmée [CD vidéo/CD]

Le lecteur lit toutes les pages des cinq disques dans l'ordre voulu.

Remarque:

- Le menu de programmation ne s'affiche pas; il est donc nécessaire de lire les affichages apparaissant dans la fenêtre d'affichage du lecteur pendant la programmation.

1 Appuyer une fois sur PLAY MODE en mode arrêt.

Le lecteur passe dans le mode lecture programmée.

Exemple:

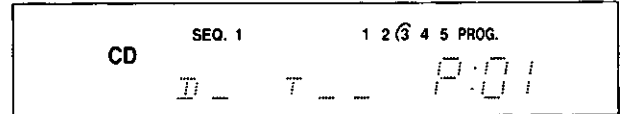

- Pour quitter l'écran en mode lecture programmée Appuyer deux fois sur PLAY MODE.

2 Appuyer sur DISC 1-5 pour sélectionner le numéro correspondant au disque voulu.

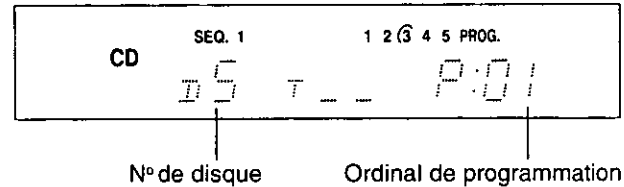

3 Appuyer sur les touches numériques correspondant au numéro de la page voulue.

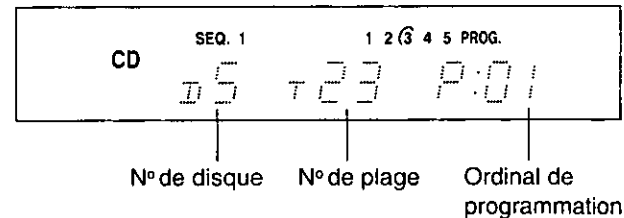

- Recommencer les opérations 2 et 3 pour entrer une autre page.
- Il est possible de programmer un maximum de 32 pages.

4 Appuyer sur PLAY.

La lecture commence dans l'ordre programmé.

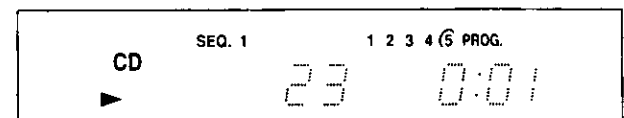

Après la lecture

La lecture s'arrête après la dernière page programmée.

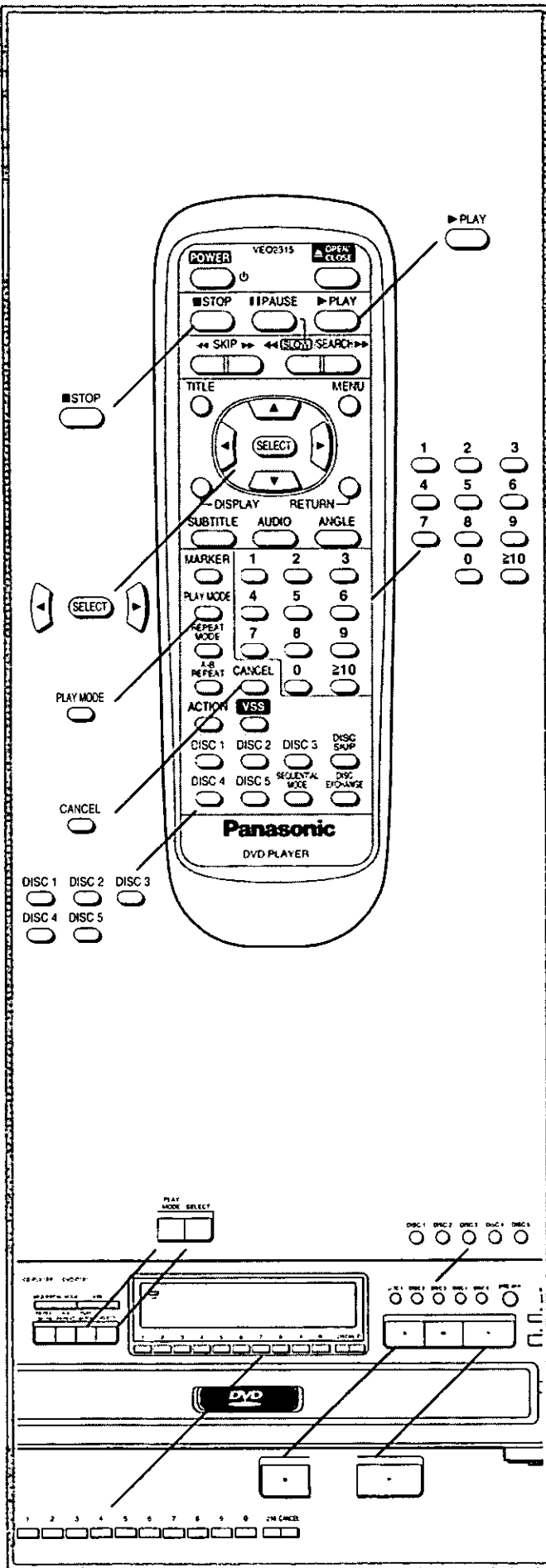

Remarques:

- Si le numéro entré ne correspond à aucun disque ou plage ou qu'un DVD est entré immédiatement après la fermeture ou l'ouverture du tiroir, l'entrée est prise en compte. Toutefois, le lecteur annule cette entrée en cours de lecture.
- Si le numéro entré est identifié par le lecteur comme ne correspondant à aucun disque ou à aucune plage, l'indication "Err" apparaît.

Exemple:

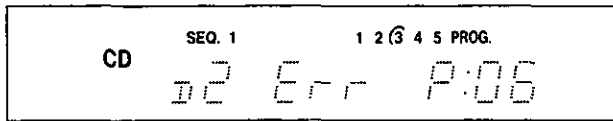

- Si une 33^e entrée est programmée, l'indication "FULL" apparaît.

Exemple:

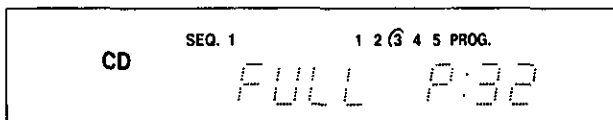

Programmation de toutes les plages d'un disque

1. Appuyer sur DISC 1-5 pour sélectionner le disque voulu.
2. Appuyer sur SELECT.

Exemple:

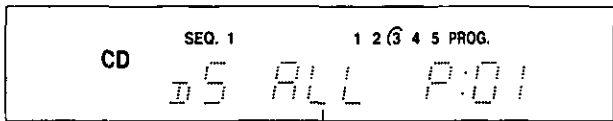

L'indication "ALL" signifie que toutes les plages seront programmées comme une seule entrée.

Programmation en séquence des plages d'un même disque

Il suffit d'appuyer sur les touches numériques correspondant aux numéros des plages voulues. Il n'est pas nécessaire de spécifier le numéro du disque à chaque fois.

Confirmation de la programmation

Appuyer sur la touche de curseur (◀) en mode arrêt.



Le programme précédent est affiché.

Sur chaque pression des touches de curseur (◀, ▶), le contenu de la programmation (disque/plage/ordinal de programmation) est affiché.

Pour revenir à la lecture normale

1. Appuyer deux fois sur STOP pendant la lecture. (La lecture programmée s'interrompt.)
2. Appuyer deux fois sur PLAY MODE.
3. Appuyer sur PLAY.

La lecture normale commence à partir du début du disque. (Le contenu du programme est conservé dans la mémoire.)

Effacement des programmes

• Pour effacer un programme

1. Appuyer sur les touches de curseur (◀, ▶) en mode arrêt pour rappeler le programme à effacer.
2. Appuyer sur CANCEL.

Exemple:



Le dernier programme a été supprimé.

• Pour effacer tous les programmes

Appuyer sur STOP en mode arrêt.

Exemple:

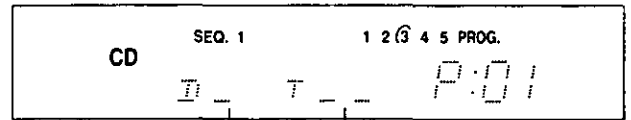

Tous les programmes ont été annulés.

(Il est également possible d'effacer les programmes en mettant le lecteur en mode attente ou en coupant le contact.)

Lecture aléatoire [CD vidéo/CD]

Toutes les plages de tous les CD vidéo et CD sont lues dans un ordre aléatoire.

1 Appuyer deux fois sur PLAY MODE en mode arrêt.

Le lecteur passe dans le mode lecture aléatoire.

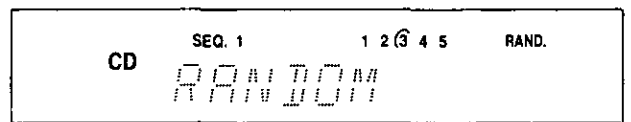

• Pour quitter l'écran en mode lecture aléatoire

Appuyer une fois sur PLAY MODE.

2 Appuyer sur PLAY.

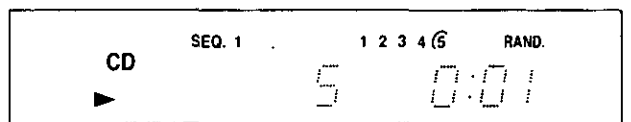

La lecture commence dans un ordre aléatoire.

Après la lecture

La lecture est arrêtée et le mode lecture aléatoire est annulé.

Pour revenir à la lecture normale

1. Appuyer deux fois sur STOP pendant la lecture. (La lecture aléatoire s'interrompt.)
2. Appuyer une fois sur PLAY MODE.
3. Appuyer sur PLAY.

La lecture normale commence au début du disque.

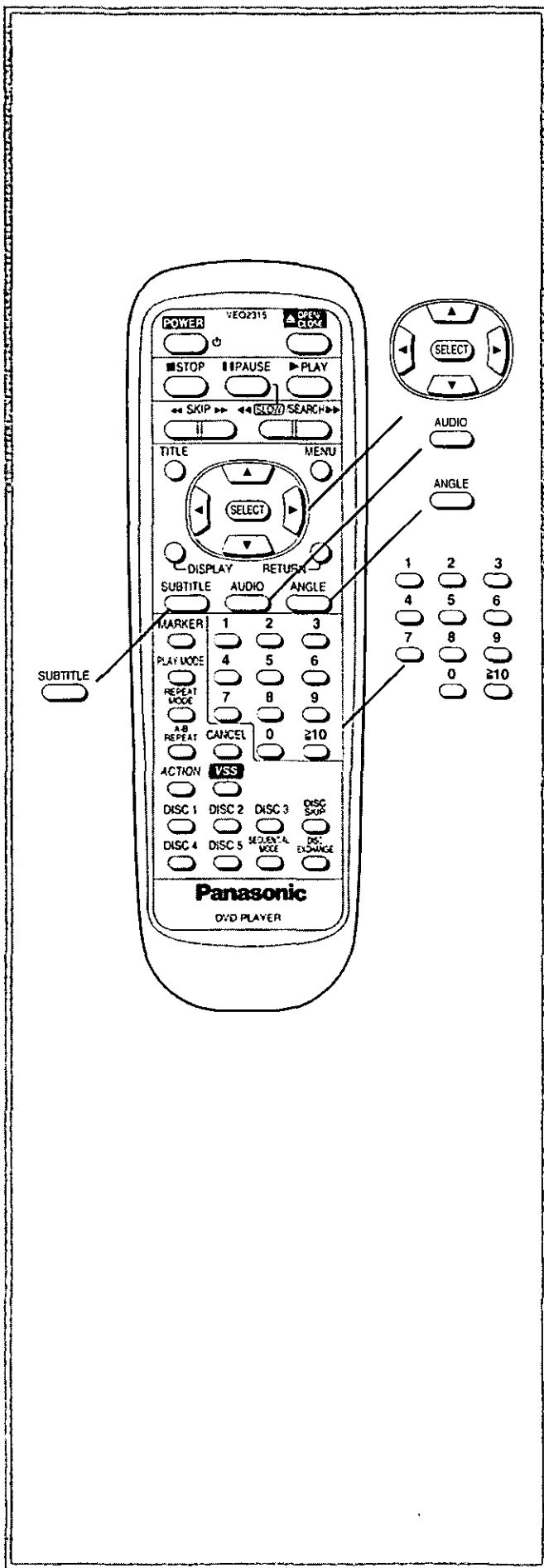

Changement de la langue de la piste audio [DVD]

Il est possible de changer la langue de la piste audio réglée au moment des réglages initiaux et, le cas échéant, d'écouter la présentation dans cette langue. (Si disponible. Voir page 37.)
(Cette opération n'est possible qu'avec les disques ayant plusieurs langues enregistrées sur la piste audio.)

1 Appuyer sur AUDIO pendant la lecture.

- Si aucune piste audio n'est enregistrée, "-" s'affiche à la place du numéro de langue.

Numéro de langue de la piste audio en cours de lecture

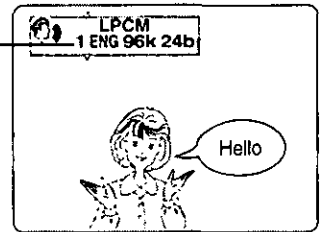

2 Appuyer sur les touches de curseur (▲, ▼) jusqu'à ce que la langue de son choix soit sélectionnée.

Une pression sur les touches numériques changera également la langue de la piste audio.

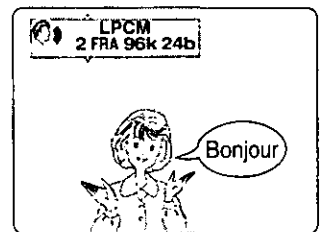

- Appuyer sur AUDIO ou SELECT pour effacer l'affichage.

Pour référence:

- Si la langue voulue n'est pas sélectionnée après plusieurs pressions sur les touches de curseur (▲, ▼), cela veut dire que la langue n'est pas disponible sur le disque.
- À la mise sous contact ou lors de la sélection d'un autre DVD, la langue qui est entendue est celle qui a été réglée au moment des réglages initiaux. Si cette langue n'est pas enregistrée sur le disque, seule la langue disponible sur le disque sera reproduite.

Commutation marche ou arrêt des voix pour les disques KARAOKE [DVD/CD vidéo]

1 Appuyer sur AUDIO pendant la lecture.

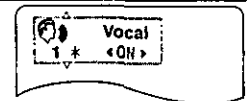

2 Appuyer sur les touches de curseur (▲, ▼, ◀, ▶) jusqu'à ce que le réglage de son choix soit sélectionné.

- DVD Karaoke (Solo) (◀, ▶)
--- (NON) ↔ ON (OUI)

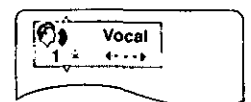

- DVD Karaoke (Duo) (◀, ▶)
--- (NON) → 1+2 (OUI) → V1 (OUI) → V2 (OUI)

- CD vidéo (▲, ▼)
LR → L → R



- Appuyer sur AUDIO ou SELECT pour effacer l'affichage.

Remarque:

- Cette opération n'est pas possible avec les CD audio.

Changement de la langue des sous-titres [DVD]

Il est possible de changer la langue des sous-titres réglée au moment des réglages initiaux et, le cas échéant, de regarder la présentation dans cette langue. (Si disponible. Voir page 37.)

(Cette opération n'est possible qu'avec les disques ayant plusieurs langues de sous-titres enregistrées.)

1 Appuyer sur SUBTITLE pendant la lecture.

- S'il n'y a pas de sous-titres enregistrés, "--" s'affiche à la place du numéro de langue.

Numéro de la langue des sous-titres en cours de lecture.

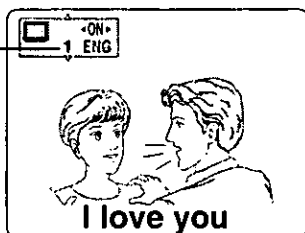

2 Appuyer sur les touches de curseur (▲, ▼) jusqu'à ce que la langue de son choix soit sélectionnée.

Une pression sur les touches numériques changera également la langue des sous-titres.

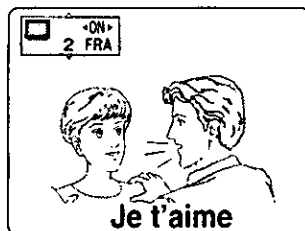

- Appuyer sur SUBTITLE ou SELECT pour effacer l'affichage.

Effacement/affichage des sous-titres

Appuyer sur les touches de curseur (◀, ▶) pour sélectionner ON ou OFF au point 2.

Remarques:

- Il peut arriver que la langue des sous-titres ne change pas immédiatement.
- À la lecture d'un disque supportant le sous-titrage codé pour malentendants, le sous-titre risque de recouvrir le sous-titrage codé pour malentendants sur l'écran de télévision. Dans ce cas, désactiver le sous-titre.

Pour référence:

- Si la langue voulue n'est pas sélectionnée après plusieurs pressions sur les touches de curseur (▲, ▼), cela veut dire que la langue n'est pas disponible sur le disque.
- À la mise sous contact ou lors de la sélection d'un autre disque, les sous-titres apparaissent dans la langue réglée au moment des réglages initiaux. Si cette langue n'est pas enregistrée sur le disque, ils apparaissent dans la langue prioritaire du disque.

Visionnement sous un autre angle [DVD]

Certains DVD renferment des scènes qui ont été prises simultanément sous plusieurs angles. Avec ces disques, la même scène pourra être visionnée sous chacun des angles différents à l'aide de la touche d'angle (ANGLE). (Les angles de prises de vues enregistrés varient avec les disques.)

1 Appuyer sur ANGLE pendant la lecture.

Numéro d'angle en cours de lecture.

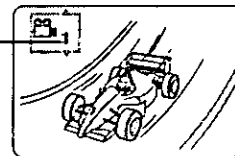

2 Appuyer sur les touches de curseur (▲, ▼) jusqu'à ce que l'angle de son choix soit sélectionné.

Une pression sur les touches numériques changera également l'angle.

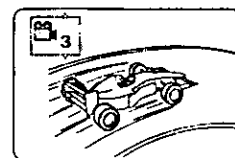

- Appuyer sur ANGLE ou SELECT pour effacer l'affichage.

Remarque:

- Cette fonction n'est possible que pour les titres ayant des scènes enregistrées à différents angles.

Pour référence:

- L'indicateur "ANGLE" s'allume sur l'affichage du lecteur pour indiquer qu'il est possible de sélectionner l'angle de la prise de vue.
- Le numéro de l'angle de prise de vue peut être programmé avec certains DVD; le numéro programmé est alors automatiquement sélectionné lorsque l'indicateur "ANGLE" s'allume.

Reproduction d'un son ambiophonique virtuel avancé [DVD Dolby Digital (AC-3)]

Le lecteur est en mesure de produire un effet sonore ambiophonique virtuel même dans le cas où seules deux enceintes sont utilisées pendant la lecture d'un disque DVD enregistré avec le système ambiophonique Dolby Digital (2 canaux et plus). Il crée en effet l'illusion que le son reproduit sur les enceintes des canaux avant provient d'un point plus éloigné dans l'axe horizontal et/ou d'un endroit sur les côtés là où il n'y a pourtant pas d'enceintes.

Appuyer sur VSS pendant la lecture.

À chaque pression sur la touche, l'affichage du lecteur change:

VSS 1: effet naturel

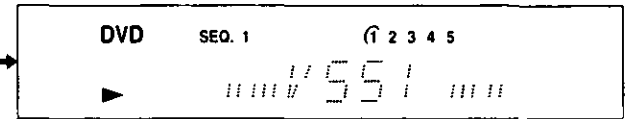

VSS 2: effet renforcé

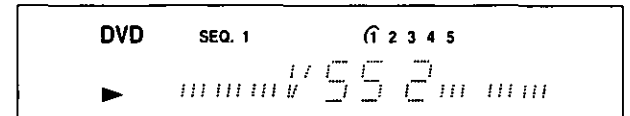

VSS OFF: effet annulé

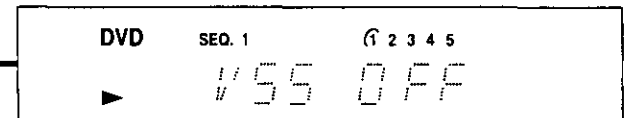

Le voyant VSS du lecteur s'allume en vert lors de la sélection de VSS 1 ou VSS 2.

Remarques:

- L'effet ambiophonique virtuel ne fonctionne pas avec des disques DVD Karaoke.
- L'effet ambiophonique virtuel peut ne pas fonctionner avec certains disques DVD Dolby Digital à 2.1 ou 3.1 canaux. De plus, l'effet pourrait ne pas être possible avec d'autres disques DVD Dolby Digital selon le type d'enregistrement.
- Couper le rendu ambiophonique sur le téléviseur et tout autre effet ambiophonique pour permettre l'utilisation efficace de l'effet ambiophonique virtuel.

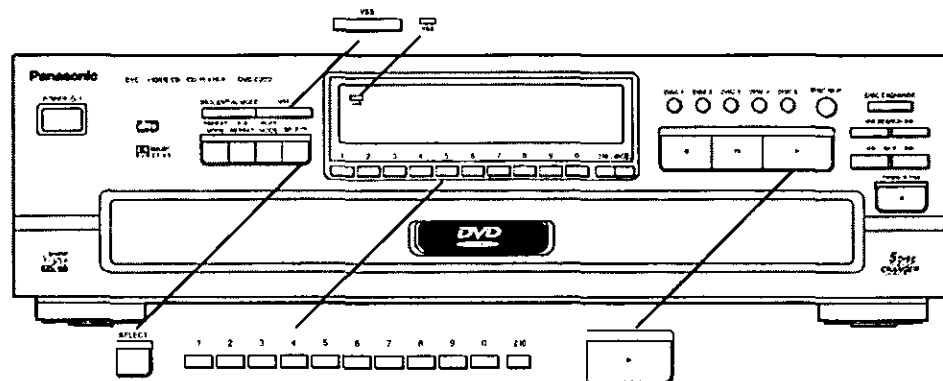
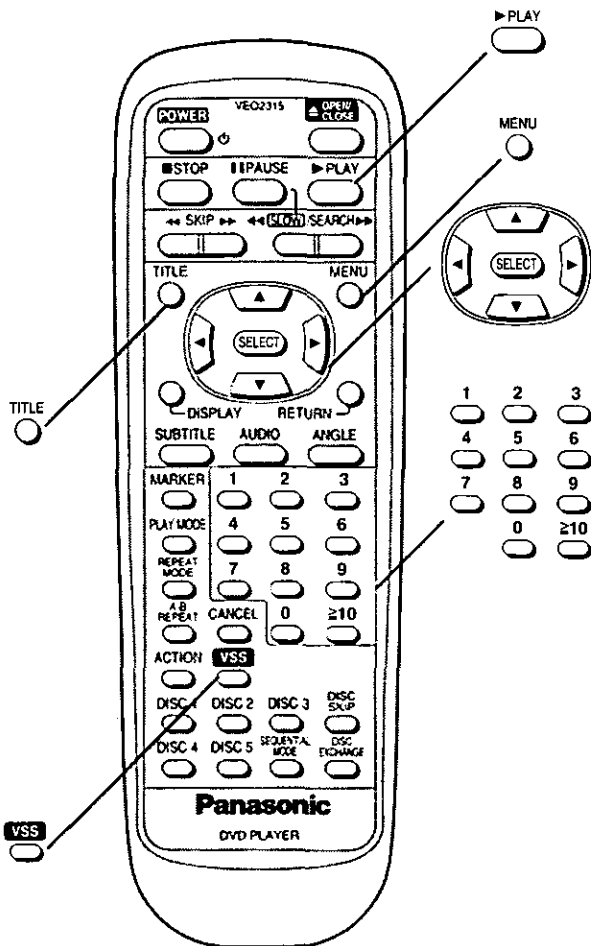

Utilisation d'un menu de titre [DVD]

Certains disques, de film par exemple, possèdent deux titres ou plus. Si le disque possède un menu enregistré, la touche de titre (TITLE) pourra servir à sélectionner le titre du film. (Les détails des opérations varient avec les disques.)

Pour référence:

- Pour obtenir l'effet optimal, il est recommandé que la distance entre le téléviseur et la position d'écoute soit d'environ 3 ou 4 fois la distance entre les enceintes avant droite et gauche.

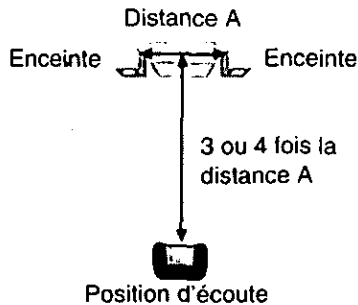

• Différence entre "VSS 1" et "VSS 2"

	VSS 1	VSS 2
Disque DVD Dolby Digital (2 canaux)	Le son semble provenir des enceintes avant placées à l'horizontale.	Le son semble provenir des enceintes avant placées à l'horizontale à une plus grande distance.
Disque DVD Dolby Digital (3-5.1 canaux) (Signal ambiophonique enregistré)	Le son semble provenir d'enceintes ambiophoniques (non existantes).	Outre l'effet décrit à gauche, le son semble provenir des enceintes avant placées à l'horizontale à une plus grande distance.

1 Appuyer sur TITLE pendant la lecture.

Une liste des titres du disque s'affiche.

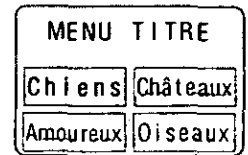

(Exemple)

- Le fait d'appuyer de nouveau sur la touche de titre (TITLE) fait reprendre la lecture à partir de la scène où la touche de titre (TITLE) a été appuyée pour la première fois.

2 Appuyer sur les touches de curseur (▲, ▼, ◀, ▶) et appuyer sur SELECT ou PLAY, ou appuyer sur les touches numériques pour sélectionner le titre.

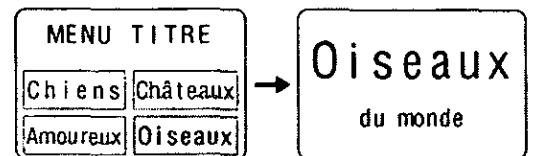

(Exemple)

La lecture du titre sélectionné commence.

Utilisation d'un menu DVD [DVD]

Certains disques DVD ont des menus uniques. Par exemple, ces menus offrent différentes sélections telles que la langue, la sortie audio et/ou la langue des sous-titres, etc. Bien que le contenu et le fonctionnement du menu DVD diffèrent d'un disque à l'autre, nous donnons ci-dessous le fonctionnement de base lorsque cette fonction est utilisée.

1 Appuyer sur MENU pendant la lecture.

Le menu DVD entré sur le disque s'affiche.

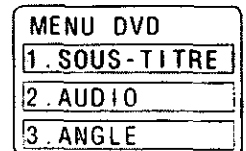

(Exemple)

- Le fait d'appuyer de nouveau sur la touche de menu (MENU) fait reprendre la lecture à partir de la scène où la touche de menu (MENU) a été appuyée pour la première fois.

2 Appuyer sur les touches de curseur (▲, ▼, ◀, ▶) et appuyer sur SELECT, ou appuyer sur les touches numériques pour sélectionner la rubrique.

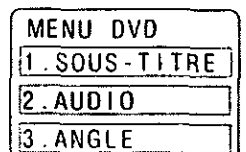

(Exemple)

La rubrique sélectionnée est exécutée.

Si le menu continue sur un autre écran

Recommencer l'opération 2.

Réglages initiaux

Lorsque la configuration est terminée, le lecteur peut fonctionner toujours dans les mêmes conditions (en particulier avec les disques DVD).

Les réglages sont conservés dans la mémoire même après la mise en attente sauf s'ils ont été modifiés.

Procédures communes à tous les réglages initiaux

1 Appuyer sur ACTION en mode arrêt.

1	Langues du disque	
2	Restriction par classe	Niveau 8
3	Langues des Menus	Français
4	Affichage à l'écran	
5	Luminosité de l'afficheur	Tous les jours
6	Image télé	4:3
7	Sortie audio numérique	
9	Autres réglages	
0	Quitter	

2 Appuyer sur les touches de curseur (▲, ▼) pour sélectionner la rubrique et appuyer sur SELECT.

Chaque écran de réglage des paramètres s'affiche.

- 1 Langues du disque (voir page 37)
- 2 Restriction par classe (voir page 38)
- 3 Langues des Menus (voir page 39)
- 4 Affichage à l'écran (voir page 40)
- 5 Luminosité de l'afficheur (voir page 41)
- 6 Image télé (voir page 41)
- 7 Sortie audio numérique (voir page 42)
- 9 Autres réglages (voir page 44)

3 Appuyer sur les touches de curseur (▲, ▼) pour sélectionner le paramètre et appuyer sur SELECT.

• Certaines rubriques exigent des opérations supplémentaires. (Voir les pages respectives.)

Le réglage est terminé et l'écran des réglages initiaux s'affiche.

Pour annuler l'opération de réglage

Appuyer sur RETURN ou sélectionner "0". (L'écran précédent s'affiche.)

Pour annuler l'écran des réglages initiaux

Appuyer sur les touches de curseur (▲, ▼) pour sélectionner "0" et appuyer sur SELECT. (Une pression sur ACTION ou RETURN annulera également l'écran des réglages initiaux.)

Remarques:

- Il n'y a pas de rubrique No. 8 dans les réglages initiaux de ce lecteur.
- Si le lecteur est réglé à la position "Interdire tous les disques" dans "2 Restriction par classe", aucun des réglages initiaux, y compris "2 Restriction par classe", ne pourra être modifié si le DVD est en position de lecture. Dans ce cas, appuyer sur DISC EXCHANGE et déverrouiller le lecteur.

Pour référence:

- Les touches numériques pourront être utilisées à la place des touches de curseur (▲, ▼) pour sélectionner les rubriques ou les paramètres. Dans ce cas, il ne sera pas nécessaire d'appuyer sur SELECT.

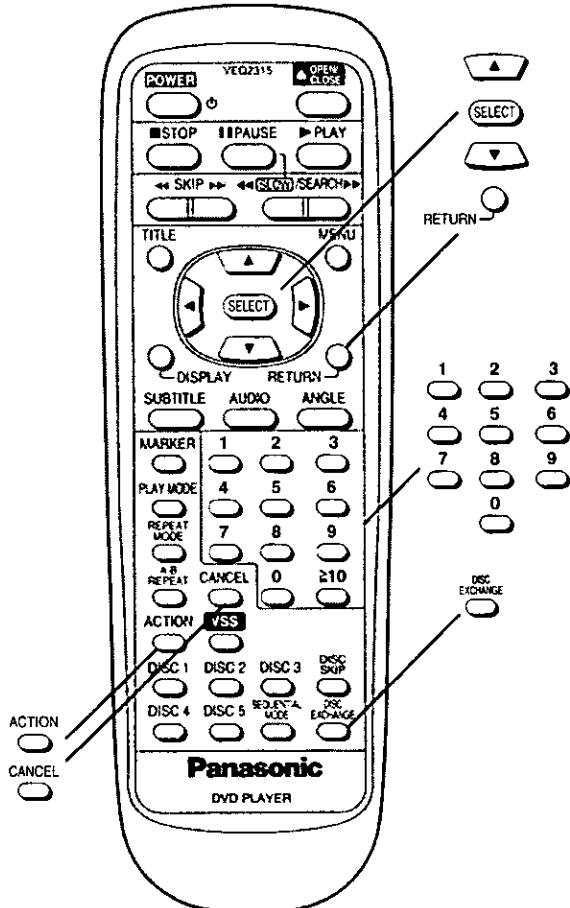

Sélection de la langue du disque [DVD]

Cette fonction permet de sélectionner la langue de la piste audio, la langue des sous-titres et la langue des menus de titre ou des menus de DVD qui sera utilisée pour la lecture de chaque disque.

- 1 À l'écran des réglages initiaux (à la page 36)
Appuyer sur les touches de curseur (▲, ▼) pour sélectionner "1 Langues du disque" et appuyer sur SELECT.

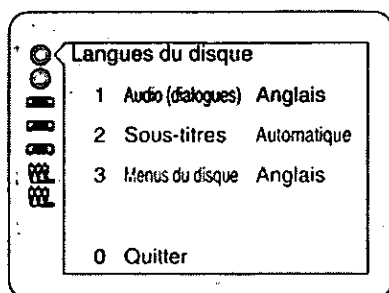

- 2 Appuyer sur les touches de curseur (▲, ▼) pour sélectionner la rubrique et appuyer sur SELECT.

- 1 **Audio (dialogues):**
Permet de sélectionner la langue de la piste audio.
- 2 **Sous-titres:**
Permet de sélectionner la langue des sous-titres.
- 3 **Menus du disque:**
Permet de sélectionner la langue des menus de titres ou des menus de DVD.

- 3 Appuyer sur les touches de curseur (▲, ▼) pour sélectionner la langue et appuyer sur SELECT.

Si "1 Audio (dialogues)" est sélectionné

- 1 **Anglais:** L'anglais est sélectionné.
(Réglage usine)
- 2 **Français/3 Espagnol:**
Chaque langue est sélectionnée.
- 4 **Version Originale:**
La langue originale de chaque disque est sélectionnée.
- 5 **Autre *****:** Il est possible de sélectionner une autre langue.
(Voir les codes de langue à la page 46.
Appuyer sur CANCEL si un code de langue incorrect a été entré.)

Si "2 Sous-titres" est sélectionné

- 1 **Automatique:** La langue des sous-titres est automatiquement sélectionnée en fonction de la langue audio. (Réglage usine)
 - Si la langue réglée au moment de la configuration "1 Audio (dialogues)" est effectivement utilisée pendant la lecture, les sous-titres n'apparaissent pas.
 - Si une autre langue est utilisée pendant la lecture, les sous-titres apparaissent dans la langue réglée au moment de la configuration "1 Audio (dialogues)".

2 **Anglais/3 Français/4 Espagnol:**

Chaque langue est sélectionnée.

- 5 **Autre *****:** Il est possible de sélectionner une autre langue.
(Voir les codes de langue à la page 46.
Appuyer sur CANCEL si un code de langue incorrect a été entré.)

Si "3 Menus du disque" est sélectionné

- 1 **Anglais:** L'anglais est sélectionné.
(Réglage usine)
- 2 **Français/3 Espagnol:**
Chaque langue est sélectionnée.
- 4 **Autre *****:** Il est possible de sélectionner une autre langue.
(Voir les codes de langue à la page 46.
Appuyer sur CANCEL si un code de langue incorrect a été entré.)

L'écran illustré à l'étape 1 est affiché. Sélectionner "0" au moyen des touches de curseur (▲, ▼), puis appuyer sur SELECT pour rappeler l'écran des réglages initiaux.

Voir également "Procédures communes à tous les réglages initiaux", page 36.

Remarque:

- Si la langue sélectionnée n'existe pas sur le disque, c'est la langue spécifique à chaque disque qui est sélectionnée.

Réglages initiaux

Sélection du niveau de restriction [DVD]

Permet d'invalider la lecture des DVD qui ne conviennent pas à toutes les audiences, les enfants, par exemple.

• Certains DVD sont codés avec un niveau de restriction spécifique. Si le niveau de restriction du disque est supérieur à celui pré-réglé lors des réglages initiaux, la lecture de ce disque sera interdite.

- 1 À l'écran des réglages initiaux (à la page 36) Appuyer sur les touches de curseur (▲, ▼) pour sélectionner "2 Restriction par classe" et appuyer sur SELECT.

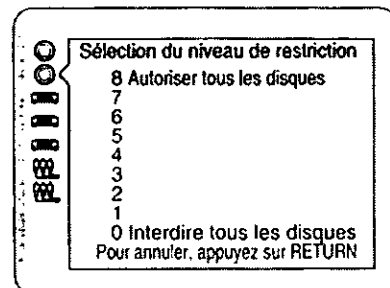
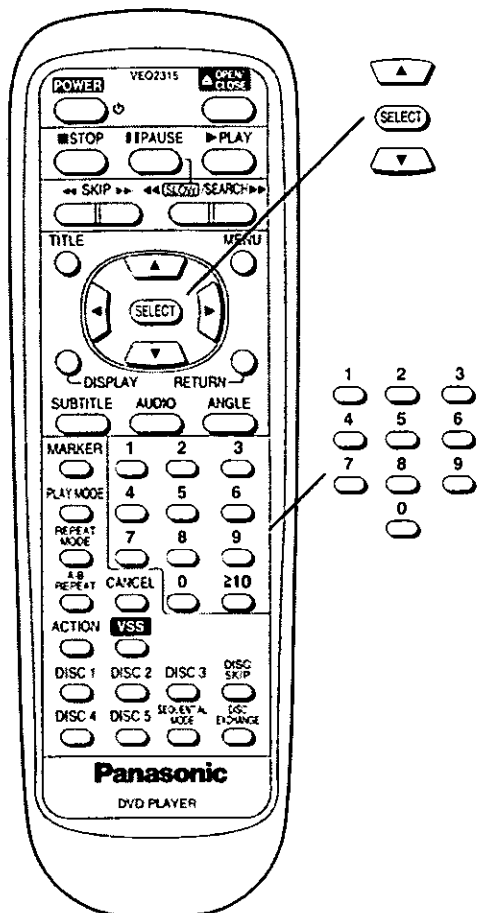

- 2 Appuyer sur les touches de curseur (▲, ▼) pour sélectionner le niveau et appuyer sur SELECT.

- Niveau 8:** La lecture de tous les DVD est autorisée. (Réglage usine)
- Niveau 7-2:** La lecture des DVD pour grand public/enfants est autorisée. (La lecture des DVD pour adultes est interdite.)
- Niveau 1:** La lecture des DVD pour enfants est autorisée. (La lecture des DVD pour adultes/grand public est interdite.)
- Niveau 0:** La lecture de tous les DVD est interdite (ex. pour interdire la lecture des DVD pour adultes qui ne possèdent pas de code de niveau de restriction).

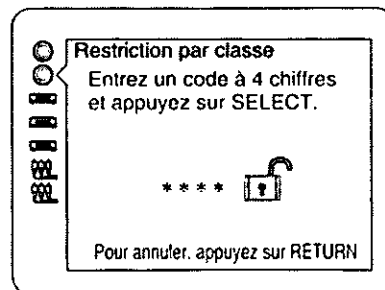

- 3 Si le niveau 7 ou un niveau inférieur est sélectionné Entrer le mot de passe à 4 chiffres en appuyant sur les touches numériques et appuyer sur SELECT.

Le symbole de cadenas est maintenant fermé pour indiquer que le niveau de restriction est verrouillé.

Exemple: "4343"
Ne pas oublier le mot de passe.

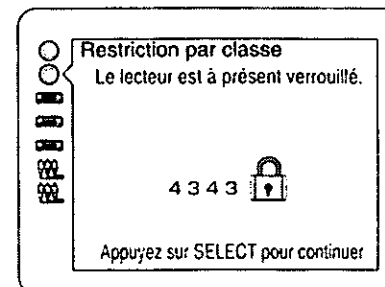

4 Appuyer sur SELECT.

Le réglage est terminé et l'écran des réglages initiaux s'affiche.

- Le niveau de restriction est verrouillé. La lecture de tous les disques dont le niveau de restriction est supérieur au niveau réglé est interdite, sauf sur entrée du mot de passe.

Pour modifier les réglages

L'écran suivant apparaît lors de la sélection de "2 Restriction par classe" au menu des réglages initiaux.

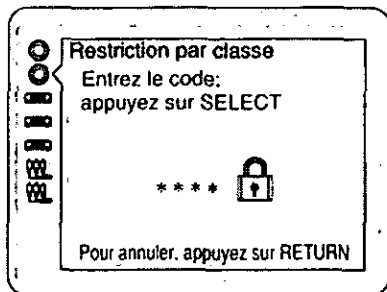

1. Entrer le mot de passe à 4 chiffres et appuyer sur SELECT.

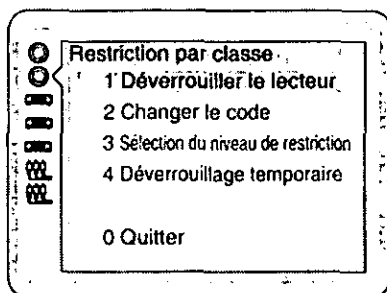

2. Pour déverrouiller le lecteur

Appuyer sur "1", et appuyer sur SELECT.

Pour changer le mot de passe

Appuyer sur "2", et entrer le mot de passe à 4 chiffres et appuyer sur SELECT. Appuyer à nouveau sur SELECT.

Pour changer le niveau de restriction

Appuyer sur "3", et sélectionner un niveau en appuyant sur les touches de curseur (▲, ▼) et appuyer sur SELECT.

Pour déverrouiller temporairement

Appuyer sur "4", et appuyer sur SELECT.

- Le niveau de restriction est temporairement déverrouillé uniquement pour le DVD en cours. (Le lecteur sera verrouillé de nouveau lors de la sélection d'un autre disque ou lors de la mise en mode attente.)

Pour mettre fin au réglage sans changer le niveau de restriction

Appuyer sur "0".

Le réglage est terminé et l'écran des réglages initiaux s'affiche.

Voir également "Procédures communes à tous les réglages initiaux", page 36.

Remarque:

- Certains disques peuvent ne pas être codés avec des niveaux de restriction spécifiques, bien qu'ils soient qualifiés "pour adultes" sur la pochette. Avec ces disques, la restriction d'âge ne fonctionne pas.

Sélection de la langue des menus à l'écran

Ce réglage a pour but de sélectionner la langue d'affichage des menus qui seront affichés à l'écran du téléviseur.

- 1 À l'écran des réglages initiaux (à la page 36) Appuyer sur les touches de curseur (▲, ▼) pour sélectionner "3 Langues des Menus" et appuyer sur SELECT.

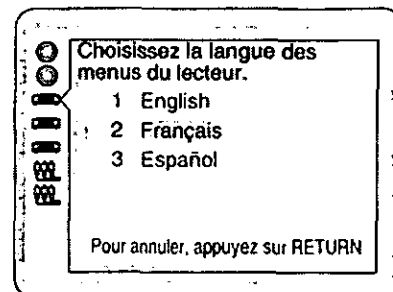

- 2 Appuyer sur les touches de curseur (▲, ▼) pour sélectionner la langue de son choix et appuyer sur SELECT.

1 English:

L'anglais est sélectionnée. (Réglage usine)

2 Français/3 Español:

Chaque langue est sélectionnée.

Le réglage est terminé et l'écran des réglages initiaux s'affiche.

Voir également "Procédures communes à tous les réglages initiaux", page 36.

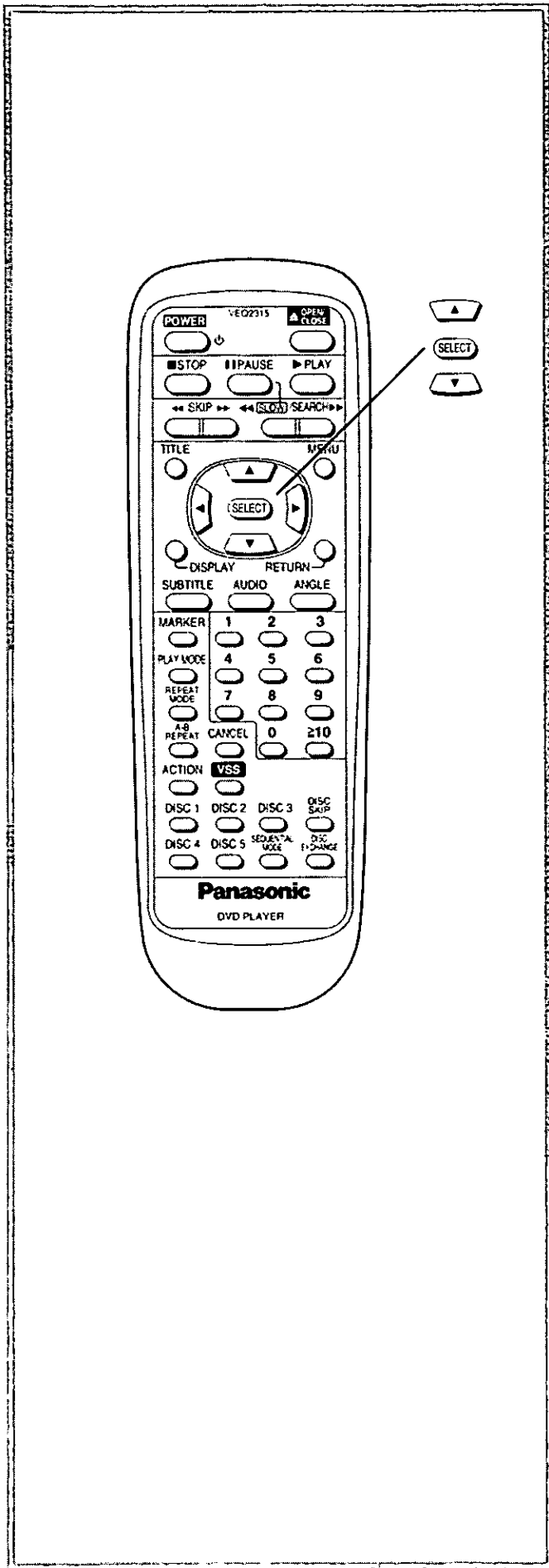

Réglages initiaux

Sélection du format des affichages à l'écran

Vous pouvez sélectionner si les icônes du menu et les indications "Lecture", "Pause" et autres seront affichées ou non, et choisir leur couleur et leur position.

- 1 À l'écran des réglages initiaux (à la page 36) Appuyer sur les touches de curseur (▲, ▼) pour sélectionner "4 Affichage à l'écran" et appuyer sur SELECT.

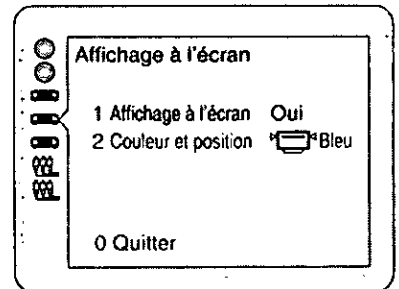

- 2 Appuyer sur les touches de curseur (▲, ▼) pour sélectionner la rubrique de son choix et appuyer sur SELECT.

1 Affichage à l'écran:

Pour déterminer si les indications telles que "Lecture" et "Pause" seront affichées ou non.

2 Couleur et position:

Pour sélectionner la couleur (Bleu/Violet/Vert) et la position (au-dessus/légèrement plus basse) des indications telles que "Lecture" et "Pause" affichées à l'écran et des icônes.

- 3 Appuyer sur les touches de curseur (▲, ▼) pour sélectionner la rubrique de son choix et appuyer sur SELECT.

Si "1 Affichage à l'écran" est sélectionné

- 1 **Oui:** Les indications telles que "Lecture" et "Pause" seront affichées. (Réglage usine)
- 2 **Non:** Les indications telles que "Lecture" et "Pause" ne seront pas affichées.

Si "2 Couleur et position" est sélectionné

Les couleurs et les positions sont réglées comme suit:

1 Bleu (Réglage usine)

2 Violet

3 Vert

4 Bleu

5 Violet

6 Vert

L'écran illustré à l'étape 1 est affiché. Sélectionner "0" au moyen des touches de curseur (▲, ▼), puis appuyer sur SELECT pour rappeler l'écran des réglages initiaux.

Voir également "Procédures communes à tous les réglages initiaux", page 36.

Pour référence:

- Lorsque  est sélectionné, les icônes de menu et les indications "Lecture", "Pause" et autres sont affichées à une position légèrement plus basse que la position par défaut. Il est recommandé de choisir cette position dans le cas où l'écran n'est que partiellement affiché.

Sélection de la luminosité de l'afficheur

Pour la sélection de la brillance de l'affichage fluorescent.

- 1 À l'écran des réglages initiaux (à la page 36)
Appuyer sur les touches de curseur (▲, ▼) pour sélectionner "5 Luminosité de l'afficheur" et appuyer sur SELECT.

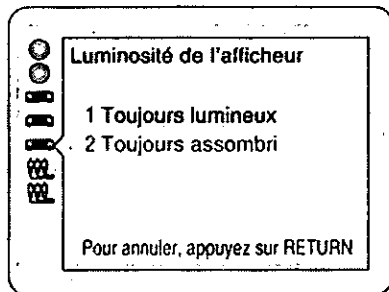

- 2 Appuyer sur les touches de curseur (▲, ▼) pour sélectionner la rubrique de son choix et appuyer sur SELECT.

1 Toujours lumineux:

La luminosité de l'affichage fluorescent est toujours maximale. (Réglage usine)

2 Toujours assombri:

La luminosité de l'affichage fluorescent est toujours réduite.

Le réglage est terminé et l'écran des réglages initiaux s'affiche.

Voir également "Procédures communes à tous les réglages initiaux", page 36.

Sélection du type d'écran du téléviseur

Sélectionner le type d'écran en fonction du téléviseur, à savoir écran classique (4:3) ou écran cinéma (16:9).

- 1 À l'écran des réglages initiaux (à la page 36)
Appuyer sur les touches de curseur (▲, ▼) pour sélectionner "6 Image télé" et appuyer sur SELECT.

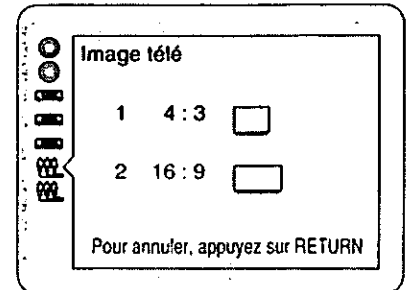

- 2 Appuyer sur les touches de curseur (▲, ▼) pour sélectionner le format TV et appuyer sur SELECT.

1 4:3:

Sélectionner ce paramètre avec un téléviseur classique. (Réglage usine)

2 16:9:

Sélectionner ce paramètre avec un téléviseur de format cinéma.

Le réglage est terminé et l'écran des réglages initiaux s'affiche.

Voir également "Procédures communes à tous les réglages initiaux", page 36.

Pour référence:

- Pour plus de détails sur le format d'image apparaissant à l'écran du téléviseur, voir la page 47.

Réglages initiaux

Sélection de la sortie numérique

Sélectionner la sortie numérique à envoyer par le connecteur de sortie audio numérique optique/coaxial du lecteur.

- 1 À l'écran des réglages initiaux (à la page 36)
Appuyer sur les touches de curseur (▲, ▼) pour sélectionner "7 Sortie audio numérique" et appuyer sur SELECT.

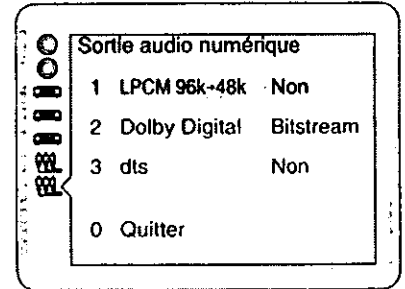
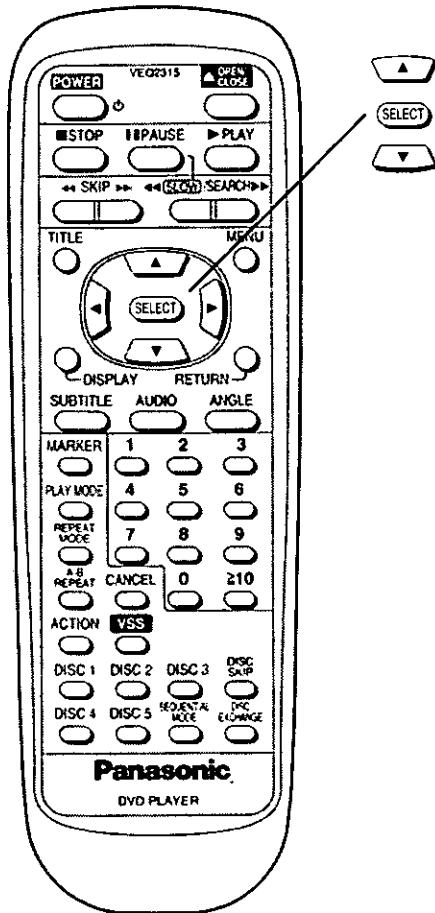

- 2 Appuyer sur les touches de curseur (▲, ▼) pour sélectionner la rubrique de son choix et appuyer sur SELECT.

1 LPCM 96k → 48k:

Permet de sélectionner si le signal audio numérique converti à 48 kHz/16 bits sera acheminé du connecteur de sortie audio numérique optique/coaxial ou si aucun signal audio numérique n'est produit pendant la lecture d'un disque DVD enregistré dans un format PCM linéaire échantillonné à 96 kHz.

(Si le disque DVD a été enregistré dans un format PCM linéaire échantillonné à 48 kHz, un signal audio numérique converti dans le format 48 kHz/16 bits est produit indépendamment de la sélection faite.)

2 Dolby Digital:

Ce paramètre permet de sélectionner le format du signal (Bitstream ou PCM) devant être acheminé au connecteur de sortie audio numérique optique/coaxial pendant la lecture d'un disque DVD enregistré dans le format Dolby Digital (AC-3).

3 dts:

Ce paramètre permet de sélectionner si le signal dts bitstream est acheminé au connecteur de sortie audio numérique optique/coaxial ou encore si aucun signal audio numérique n'est produit pendant la lecture d'un disque DVD enregistré dans le format dts.

3 Appuyer sur les touches de curseur (▲, ▼) pour sélectionner le paramètre et appuyer sur SELECT.

Si "1 LPCM 96k→48k" est sélectionné

1 Non: Le signal audio numérique de 48 kHz/16 bits est envoyé pendant la lecture des DVD enregistrés au format PCM linéaire de 48 kHz. À la lecture d'un DVD enregistré au format PCM linéaire de 96 kHz, aucun signal audio numérique n'est envoyé. Toutefois, dans le cas d'un DVD non protégé par des droits d'auteur, le signal audio est envoyé avec le système d'enregistrement audio d'origine. (Réglage usine)

2 PCM: À la lecture d'un DVD enregistré au format PCM linéaire de 48 kHz ou de 96 kHz, le signal audio numérique est converti en 48 kHz/16 bits et envoyé.

(La sortie numérique du signal audio PCM est restreinte à 48 kHz/16 bits ou en-dessous à des fins de protection des droits d'auteur.)

Si "2 Dolby Digital" est sélectionné

1 Bitstream*1: Un signal de format bitstream (1 canal–5.1 canaux) Dolby Digital (AC-3) est produit pendant la lecture d'un disque DVD enregistré dans le format Dolby Digital (AC-3). (Réglage usine)
Sélectionner ce paramètre lorsque le lecteur est raccordé à un décodeur Dolby Digital (AC-3).

2 PCM: Un signal audio numérique converti dans le format PCM (2 canaux), échantillonné et numérisé à 48 kHz sous 16 bits est produit pendant la lecture d'un disque DVD enregistré dans le format Dolby Digital (AC-3).

Si "3 dts" est sélectionné

1 Non: Aucun signal audio numérique n'est produit pendant la lecture d'un disque DVD enregistré dans le format dts. (Réglage usine)

2 Bitstream*1: Un signal dts bitstream est produit pendant la lecture d'un disque DVD enregistré dans le format dts. Sélectionner ce paramètre lorsque le lecteur est raccordé à un décodeur dts.

L'écran illustré à l'étape 1 est affiché. Sélectionner "0" au moyen des touches de curseur (▲, ▼), puis appuyer sur SELECT pour rappeler l'écran des réglages initiaux.

Voir également "Procédures communes à tous les réglages initiaux", page 36.

Réglages recommandés du signal de "Sortie audio numérique"

Sélectionner le format de signal en fonction du type d'équipement raccordé au connecteur de sortie audio numérique optique/coaxial.

Type d'équipement raccordé	Réglage recommandé		
	1 LPCM 96k→48k	2 Dolby Digital	3 dts
Aucun équipement	<u>Non</u>	<u>Bitstream</u>	<u>Non</u>
Amplificateur AV (avec prise d'entrée audio numérique), sans décodeur Dolby Digital/dts	PCM*2	PCM*1	<u>Non</u> *1
Décodeur Dolby Digital (AC-3) (Voir page 16.)	PCM*2	<u>Bitstream</u>	<u>Non</u>
Décodeur Dolby Digital (AC-3)/décodeur dts (Voir page 16.)	PCM*2	<u>Bitstream</u>	Bitstream

• Les réglages soulignés sont les réglages usine.

*1 Pour le raccordement d'un amplificateur (avec connecteur d'entrée numérique optique/coaxial) non équipé d'un décodeur Dolby Digital (AC-3) ou dts, bien sélectionner "PCM" à "2 Dolby Digital" et "Non" à "3 dts". Si "Bitstream" (Flux de bits) est sélectionné, toute tentative de lecture d'un DVD risque de provoquer un tel niveau de bruit qu'il y a risque de dommage pour l'ouïe et les enceintes.

*2 Le signal transitant sur les sorties audio et audio numériques du lecteur est converti dans un format 48 kHz.

Pour un son de haute qualité échantillonné à 96 kHz, raccorder l'amplificateur ou le décodeur directement aux connecteurs de sortie audio et non pas au connecteur de sortie audio numérique. (Sélectionner "Non" sous "1 LPCM 96k→48k".)

Réglages initiaux

Autres réglages

Permet de sélectionner la dynamique pendant la lecture ou pour d'autres réglages spéciaux.

- 1 À l'écran des réglages initiaux (à la page 36) Appuyer sur les touches de curseur (▲, ▼) pour sélectionner "9 Autres réglages" et appuyer sur SELECT.

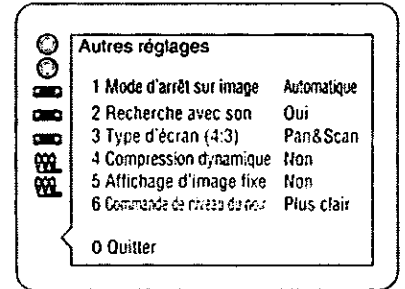
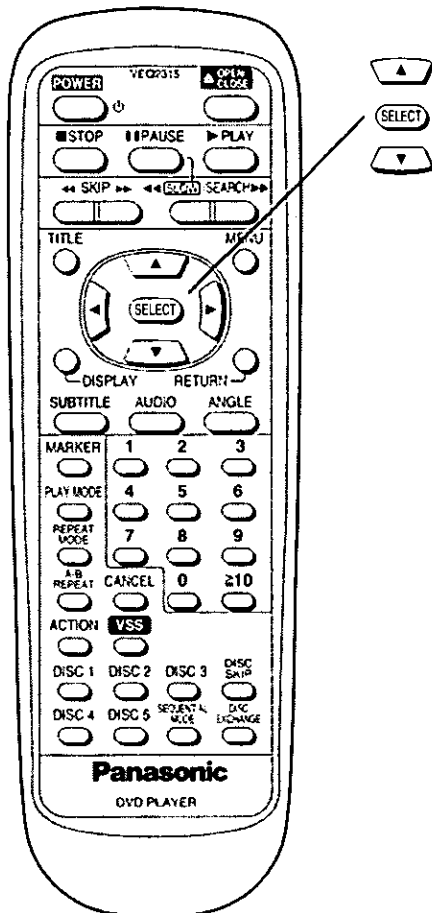

- 2 Appuyer sur les touches de curseur (▲, ▼) pour sélectionner la rubrique de son choix et appuyer sur SELECT.

1 Mode d'arrêt sur image:

Permet de sélectionner "Arrêt sur champ" ou "Arrêt sur image" pour prévenir le sautillerment ou pour rendre clairs le texte en petits caractères ou les motifs fins apparaissant dans le mode arrêt sur image.

2 Recherche avec son:

Pour sélectionner si le son sera entendu ou non pendant la recherche (sens avant) en vitesse initiale de balayage.

3 Type d'écran (4:3):

Permet de sélectionner le format d'image: "Pan & Scan" ou "Letterbox".

4 Compression dynamique:

Permet de sélectionner la dynamique pendant la lecture.

5 Affichage d'image fixe:

Pour sélectionner si le type d'image (I/P/B) est affiché ou non à l'écran du téléviseur en mode arrêt sur image.

6 Commande de niveau du noir:

Pour sélectionner le niveau du noir de l'image: "Plus clair" ou "Plus foncé".

- 3 Appuyer sur les touches de curseur (▲, ▼) pour sélectionner le paramètre à chaque écran et appuyer sur SELECT.

Si "1 Mode d'arrêt sur image" est sélectionné

- 1 Automatique: "Arrêt sur champ" et "Arrêt sur image" sont automatiquement sélectionnés pendant le mode d'arrêt sur image. (Réglage usine)

- 2 Champ: "Arrêt sur champ" est toujours sélectionné. Sélectionner ce paramètre si des instabilités se produisent dans l'image même avec le réglage "1 Automatique".

- 3 Image: "Arrêt sur image" est toujours sélectionné.

Sélectionner ce paramètre lorsque le texte en petits caractères ou des motifs fins ne peuvent être clairement distingués même lorsque "1 Automatique" est sélectionné.

Si "2 Recherche avec son" est sélectionné

- 1 **Oui:** Le son est entendu pendant la recherche à la vitesse initiale de balayage. (Réglage usine)
(Pour ne pas entendre le son pendant la recherche, sélectionner "Non".)
- 2 **Non:** Sélectionner ce réglage pour mettre le son hors circuit pendant la recherche.

Si "3 Type d'écran (4:3)" est sélectionné

- 1 **Pan & Scan:** Les signaux vidéo pour écran cinéma seront reproduits au style panoramique et balayage sur un téléviseur de style classique. (Réglage usine)
 - Les signaux vidéo non formatés en style panoramique et balayage seront lus au style d'émission télévisée. (Voir page 47.)
- 2 **Letterbox:** Les matériaux vidéo pour écran cinéma sont lus en style d'émission télévisée sur un téléviseur classique.

Si "4 Compression dynamique" est sélectionné

- 1 **Non:** La plage audio normale est sélectionnée. (Réglage usine)
- 2 **Oui:** Sélectionner ce paramètre pour obtenir un son dynamique même à faible volume. La plage dynamique est la différence de volume entre les sons les plus faibles et les sons les plus forts. La compression de plage dynamique limite les différences de niveau de façon à donner un niveau plus uniforme lors d'une écoute à faible volume. Ceci est pratique pour l'écoute nocturne, par exemple.
[Cette fonction n'est possible qu'avec les DVD Dolby Digital (AC-3).]

Si "5 Affichage d'image fixe" est sélectionné

- 1 **Non:** Le type d'image (I/P/B) n'est pas affiché à l'écran en mode image fixe. (Réglage usine)
- 2 **Oui:** Le type d'image (I/P/B) est affiché à l'écran en mode image fixe.

Si "6 Commande de niveau du noir" est sélectionné

- 1 **Plus clair:** Le niveau du noir de l'image est réglé au plus clair. (Réglage usine)
Sélectionner ce réglage lorsque le lecteur est raccordé à un téléviseur par le truchement du connecteur VIDEO OUT ou S VIDEO OUT.
- 2 **Plus foncé:** Le niveau du noir de l'image est réglé au plus foncé.
Sélectionner ce réglage lorsque le lecteur est raccordé à un téléviseur par le truchement du connecteur COMPOSITE VIDEO OUT (Y, P_B, P_R).

L'écran illustré à l'étape 1 est affiché. Sélectionner "0" au moyen des touches de curseur (▲, ▼), puis appuyer sur SELECT pour rappeler l'écran des réglages initiaux.

Voir également "Procédures communes à tous les réglages initiaux", page 36.

Pour référence:

- Lorsque le paramètre "2 Oui" est sélectionné sous la rubrique "5 Affichage d'image fixe", l'écran ci-dessous est affiché en mode arrêt sur image:

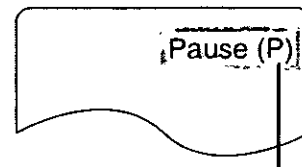

Exemple: dans le cas d'une image prédictive (P)

•I/P/B

La norme MPEG 2 adoptée pour les applications DVD utilise les trois types suivants d'images pour le codage de chaque image (trame) sur l'écran du téléviseur.

I: Image intra

Il s'agit du type standard, et chaque image est codée séparément. Puisque ce type offre la meilleure qualité d'image, il est recommandé de faire l'arrêt sur image avec une image de ce type pour fins de réglage de la qualité de l'image.

P: Image prédictive

Ce type d'image est calculé sur la base de l'image intra ou prédictive précédente.

B: Image B interpolée

Ce type d'image est calculé en comparant l'image intra ou l'image prédictive précédente et suivante. Ce type d'image comporte la moins grande quantité d'informations.

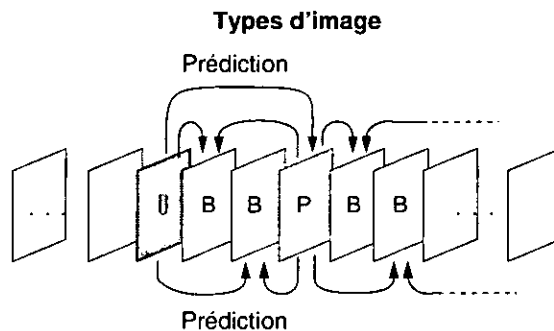

















Liste des codes de langue

Entrer le numéro de code voulu pour le réglage initial de "Audio (dialogues)", "Sous-titres" et/ou "Menus du disque" (voir page 37).

Code	Langue	Code	Langue	Code	Langue	Code	Langue
6565	Afar	7079	Féringien	7678	Lingala	8375	Slovaque
6566	Abkhaze	7082	Français	7679	Lao	8376	Slovène
6570	Afrikaans	7089	Frison	7684	Lithuanien	8377	Samoaan
6577	Ameharic	7165	Irlandais	7686	Letton	8378	Shona
6582	Arabe	7168	Gaélique d'Écosse	7771	Malgache	8379	Somali
6583	Assamais	7176	Galicien	7773	Maori	8381	Albanais
6588	Aimara	7178	Guarani	7775	Macédonien	8382	Serbe
6590	Azéri	7185	Gujarati	7776	Malayalam	8385	Soudanais
6665	Bachkir	7265	Haoussa	7778	Mongol	8386	Suédois
6669	Biélorusse	7273	Hindi	7779	Moldave	8387	Swahili
6671	Bulgare	7282	Croate	7782	Marathi	8465	Tamoul
6672	Bihari	7285	Hongrois	7783	Malais	8469	Télougou
6678	Bengali	7289	Arménien	7784	Maltais	8471	Tadjik
6679	Tibétain	7365	Interlangue	7789	Birman	8472	Thailandais
6682	Breton	7378	Indonésien	7865	Nauru	8473	Tigrigna
6765	Catalan	7383	Islandais	7869	Népalais	8475	Turkmène
6779	Corse	7384	Italien	7876	Hollandais	8476	Tagalog
6783	Tchèque	7387	Hébreu	7879	Norvégien	8479	Tsonga
6789	Gallois	7465	Japonais	7982	Oriya	8482	Turc
6865	Danois	7473	Yiddish	8065	Panjabi	8484	Tatar
6869	Allemand	7487	Javanais	8076	Polonais	8487	Twî (akan)
6890	Bhoutan	7565	Géorgien	8083	Afghan, Pachtô	8575	Ukrainien
6976	Grec	7575	Kazakh	8084	Portugais	8582	Ourdou
6978	Anglais	7576	Groenlandais	8185	Quechua	8590	Ouzbèque
6979	Espéranto	7577	Cambodgien (khmer)	8277	Rhétô-Roman	8673	Vietnamien
6983	Espagnol	7578	Kannara	8279	Roumain	8679	Volapük
6984	Estonien	7579	Coréen	8285	Russe	8779	Wolof
6985	Basque	7583	Kachmirî	8365	Sanscrit	8872	Xhosa
7065	Perse	7585	Kurde	8368	Sindhi	8979	Yorouba
7073	Finnois	7589	Kirghiz	8372	Serbo-Croate	9072	Chinois
7074	Fidjien	7665	Latin	8373	Singhalais	9085	Zulu

Type d'images apparaissant à l'écran du téléviseur (rapport hauteur/largeur)

Le format d'image apparaissant à l'écran du téléviseur diffère selon le support d'enregistrement et le téléviseur utilisés.

Type d'enregistrement	Téléviseur (mode d'écran)			
	4:3	16:9 (Mode "PLEIN ÉCRAN")	16:9 (Mode "ZOOM")	16:9 (Mode "AUTO")
Enregistrement pour grand écran formaté dans le mode Pan & Scan 	Image avec petites portions latérales éliminées. 	Image plein écran 	Images dont les portions du haut et du bas sont éliminées. 	Image plein écran 
Enregistrement pour grand écran non formaté dans le mode Pan & Scan 	Boîte aux lettres (présence de marges dans le haut et le bas) 			
Enregistrement (4:3) 	Image plein écran 	Image agrandie dans l'axe horizontal 	Image dont les portions du haut et du bas sont éliminées. 	Image plein écran (présence de marges à droite et à gauche) 
Enregistrement (4:3, boîte aux lettres) 	Boîte aux lettres (présence de marges dans le haut et le bas) 	Image agrandie dans l'axe horizontal (présence de marges dans le haut et le bas) 	Image plein écran 	Image dont seules les portions latérales sont agrandies dans l'axe horizontal (présence de marges dans le haut et le bas). 

• L'image à l'écran et l'appellation du mode de format d'image peuvent différer selon la marque et le type de téléviseur utilisés. Se reporter au manuel d'utilisation du téléviseur.

Pour référence:

• **Boîte aux lettres**

Présence de marges dans le haut et le bas de l'écran pour compenser le format de l'image plus petit que l'écran.

• **Pan & Scan**

Petite portion latérale (des deux côtés ou d'un seul) automatiquement éliminée afin de permettre le visionnement sur l'écran.

Guide de dépannage

Consulter le tableau ci-dessous pour savoir si la difficulté rencontrée peut être résolue par les corrections qui y sont décrites, avant de faire appel à un centre de service.

En cas de doute sur certains points de vérification, ou si les corrections du tableau ne permettent pas de résoudre le problème, consulter le détaillant où l'appareil a été acheté pour obtenir l'adresse du centre de service le plus près, ou contacter notre service à la clientèle au 905-624-5505 ou encore, consulter notre site web à www.panasonic.ca

Symptômes (Communs)	Correction
Pas d'alimentation.	Insérer la fiche d'alimentation à fond dans la prise secteur.
Le lecteur passe automatiquement en mode attente.	Pour conserver l'énergie, le lecteur commute automatiquement en mode attente au bout de 30 minutes environ en mode arrêt (Fonction de coupure automatique du contact). Rétablir le contact.
<ul style="list-style-type: none"> ● La lecture ne commence pas, bien que la touche de lecture (PLAY) ait été actionnée. ● La lecture commence, mais elle s'arrête immédiatement. 	<ul style="list-style-type: none"> ● Il s'est formé de la condensation; attendre environ 1 à 2 heures pour laisser le lecteur sécher. ● Le lecteur ne peut lire que des disques DVD, CD vidéo et CD audio. ● Le disque est peut-être sale et il a besoin d'être nettoyé. ● Vérifier que le disque est installé avec le côté portant le titre à lire tourné vers le haut. ● Un disque ou un autre objet est tombé à l'intérieur du lecteur. Ouvrir le tiroir et retirer l'objet.
La lecture du DVD ne commence pas même sur pression de la touche de lecture (PLAY).	La lecture enchaînée 2 a été sélectionnée. Appuyer sur SEQUENTIAL MODE pour sélectionner la lecture enchaînée 1.
Pas d'image.	<ul style="list-style-type: none"> ● Vérifier que l'équipement est raccordé correctement. ● Vérifier que le commutateur VIDEO OUT SELECT a été réglé à la position appropriée selon le téléviseur raccordé. (Voir page 10.) ● Vérifier que l'entrée du téléviseur est réglée sur "Vidéo".
<ul style="list-style-type: none"> ● Pas de son. ● Le son est déformé. 	<ul style="list-style-type: none"> ● Vérifier que l'équipement est raccordé correctement. ● Vérifier que les réglages d'entrée du téléviseur et de la chaîne stéréo sont corrects.
L'image est déformée pendant une avance rapide ou un retour rapide.	L'image se déforme quelque peu pendant ces opérations; ceci est normal.
Pas d'action des touches (du lecteur et/ou de la télécommande).	<ul style="list-style-type: none"> ● Certaines opérations sont peut-être interdites par le disque. ● Appuyer sur POWER pour mettre le lecteur en mode attente, puis rétablir le contact. Ou bien, appuyer sur POWER pour mettre le lecteur en mode attente, débrancher la fiche d'alimentation, puis la rebrancher. (Le lecteur peut ne pas fonctionner correctement à cause d'un orage, de l'électricité statique ou de tout autre facteur externe.)
Pas d'image au format 4:3 (16:9).	Choisir la rubrique "6 Image télé" de configuration correspondant au téléviseur utilisé.
Pas d'affichage sur écran.	La rubrique "1 Affichage à l'écran" au réglage initial "4 Affichage à l'écran" a été réglée sur "Non": sélectionner "Oui".
Fonctionnement impossible avec la télécommande.	<ul style="list-style-type: none"> ● Pour conserver l'énergie, le lecteur commute automatiquement en mode attente au bout de 30 minutes environ en mode arrêt (Fonction de coupure automatique du contact). Rétablir le contact. ● Vérifier si les piles ont été insérées en respectant les polarités (+ et -). ● Les piles sont épuisées; les remplacer par des neuves. ● Diriger la télécommande sur le détecteur de télécommande et recommencer. ● Utiliser la télécommande à une distance du détecteur de télécommande ne dépassant pas 7 mètres (23 pieds). ● Retirer les obstacles qui s'interposent entre la télécommande et le détecteur de télécommande.
Les icônes de menu à l'écran ne sont pas affichées, ou elles le sont partiellement, sur le téléviseur.	Modifier le réglage à la rubrique "2 Couleur et position" au réglage initial "4 Affichage à l'écran".
Le tiroir du carrousel s'arrête avant l'ouverture complète.	Couper le contact sur le lecteur, puis le rétablir. Si le tiroir s'ouvre suffisamment, retirer les disques en position avant afin d'éviter tout dommage au lecteur ou aux disques, puis couper le contact sur le lecteur et le rétablir.
Impossible de résoudre le problème.	Pour connaître le centre de service le plus près de chez vous, communiquer avec le centre de service à la clientèle Panasonic au 905-624-5505 ou visiter le site Internet à www.panasonic.ca

Symptômes (DVD)	Correction
Pas de sous-titres.	<ul style="list-style-type: none"> • Les sous-titres n'apparaissent qu'avec les disques qui en contiennent. • Les sous-titres n'apparaissent pas sur l'écran du téléviseur. Effectuer les opérations de la page 33 pour afficher les sous-titres.
L'autre langue de la piste son (ou des sous-titres) n'a pu être sélectionnée.	<ul style="list-style-type: none"> • Il n'est pas possible de sélectionner une autre langue avec les disques qui ne renferment qu'une seule langue. • Avec certains disques, il n'est pas possible de sélectionner une autre langue à l'aide de la touche AUDIO ou SUBTITLE. Essayer de la sélectionner sur le menu DVD, le cas échéant.
Impossible de modifier l'angle de vue.	Cette fonction n'est pas possible avec les disques qui ne renferment pas d'angles de vue multiples. Même si un disque renferme des angles de vue multiples, il est possible que ces angles de vue n'aient été enregistrés que pour certaines scènes (quand l'indicateur "ANGLE" s'allume sur l'affichage du lecteur).
La lecture ne commence pas, bien que le titre ait été sélectionné.	Vérifier le réglage de "2 Restriction par classe".
La langue de la piste audio et/ou des sous-titres n'est pas celle sélectionnée au moment des réglages initiaux.	Si la langue de la piste audio et/ou des sous-titres sélectionnée au moment des réglages initiaux n'existe pas sur le disque, elle ne sera pas vue/entendue.
Le menu est affiché en espagnol (exemple).	La rubrique "3 Menus du disque" au réglage initial "1 Langues du disque" a été réglée sur "Espagnol"; sélectionner "Français".
Le mot de passe du niveau de classement a été oublié. Ramener tous les réglages aux valeurs pré-réglées en usine.	L'appareil étant à l'arrêt, appuyer simultanément sur la touche de saut (SKIP) (I◀▶) et sur la touche de pause (PAUSE) du lecteur tout en maintenant la touche d'ouverture/fermeture (OPEN/CLOSE) enfoncée pendant plus de 3 secondes (jusqu'à ce que "Initialized" disparaisse de l'écran du téléviseur). Le verrouillage s'annule et tous les réglages initiaux reviennent à leur valeur par défaut.

Symptômes (CD vidéo)	Correction
Pas de lecture par menu.	Cette fonction n'est possible qu'avec les CD vidéo dotés de la commande de lecture.

Fonction d'affichage d'auto-diagnostic

Lorsqu'une erreur ou une anomalie est détectée pendant le fonctionnement, un code de service apparaît dans la fenêtre d'affichage du lecteur.

Quand un code de service apparaît, vérifier les explications ci-dessous.

Code de service	État du lecteur	Correction
U 1 1	Le disque est sale.	Essuyer le disque.
H □ □ □ □ s'affiche à la place des chiffres.	Il s'est sans doute produit une anomalie. Le code qui suit "H" varie en fonction de l'état du lecteur.	Appuyer sur POWER pour mettre le lecteur en mode attente, puis rétablir le contact. Ou bien, appuyer sur POWER pour mettre le lecteur en mode attente, débrancher la fiche d'alimentation, puis la rebrancher.

• Si le code de service ne disparaît pas après que la correction ait été effectuée, faire réparer le lecteur par un technicien.

Service après-vente

Ne pas tenter de retirer les couvercles ni de réparer l'appareil soi-même. Confier toute réparation à un personnel qualifié.

Demande d'informations

Appeler le détaillant auprès duquel l'appareil a été acheté, ou contacter notre service à la clientèle au 905-624-5505 ou notre site web à www.panasonic.ca

Si l'appareil doit être transporté

L'emballer soigneusement et l'envoyer port payé, suffisamment assuré et de préférence dans son carton d'emballage d'origine. Joindre une lettre timbrée sur l'extérieur du carton, décrivant l'ennui en détail. *Ne pas envoyer l'appareil au siège social ou au Bureau de vente régional. Ils ne sont pas équipés pour les réparations.*

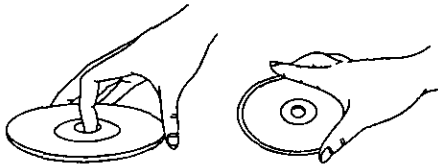
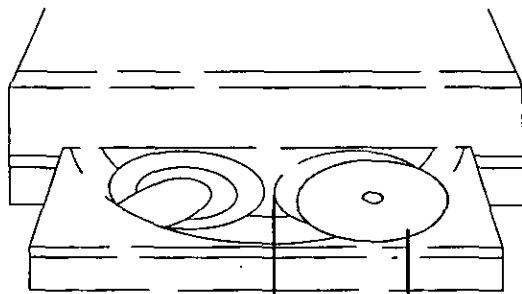
A**B**

Plateau du disque

Disque

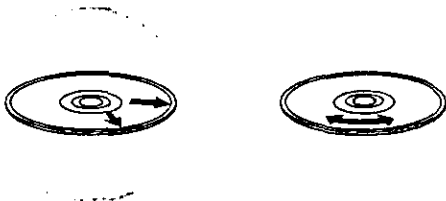
C

Maniement des disques

Précautions de maniement

- Tenir le disque par les bords de façon à ne pas laisser de marques de doigt sur la surface. **(A)**
Les marques de doigt, la saleté et les rayures peuvent provoquer des sauts de lecture et de la distorsion.
- Ne pas écrire sur le côté portant l'étiquette avec un stylo-bille ou tout autre instrument d'écriture.
- Ne pas utiliser de vaporisateurs de nettoyage pour disques, benzène, diluant, liquides anti-électricité statique ni aucun autre solvant d'aucune sorte.
- Faire attention de ne pas faire tomber ni plier le disque.
- Ne pas mettre plus d'un disque dans le plateau du disque.
- Ne pas essayer de refermer le plateau du disque si le disque n'est pas installé correctement. **(B)**
- Bien ranger le disque dans son étui quand il n'est pas utilisé.

Si la surface du disque est sale **(C)**

L'essuyer délicatement avec un chiffon doux et humide (eau seulement).

Pour essuyer les disques, toujours déplacer le chiffon de l'orifice central vers le bord extérieur.

(Si les disques sont essuyés suivant un mouvement circulaire, cela risque de provoquer des rayures circulaires qui engendreront des parasites.)

Si le disque est amené d'un environnement froid à une pièce chaude, de l'humidité risque de se former sur le disque

Essuyer l'humidité avec un chiffon doux, sec et sans peluche avant d'utiliser le disque.

Lieux de rangement inadéquats

On risque d'abîmer les disques si on les range dans les endroits suivants:

- Endroits exposés en plein soleil
- Endroits humides ou poussiéreux
- Endroits directement exposés à une bouche de chaleur ou à un appareil de chauffage

Disques qui ne peuvent être lus sur ce lecteur

- DVD avec No. de région autre que "1" ou "ALL"
- Disque au format PAL
- DVD-ROM
- DVD-R/DVD-RAM
- CD-ROM
- VSD
- CDV
- Vidéodisque Divx etc.
- CD-G
- CD-RW
- DVD+RW
- CVD
- SVCD

- Ne pas tenter de lire des CD photo ou des CD-R.
(Cela pourrait endommager ou détruire les données.)

Entretien

- Appuyer sur la touche POWER pour mettre le lecteur en mode attente et débrancher la fiche d'alimentation avant tout entretien du lecteur.
- Essuyer l'appareil avec un chiffon doux et sec.
Si les surfaces sont très sales, les essuyer avec un chiffon trempé dans une solution d'eau et de savon douce et bien essorer, puis essuyer à nouveau avec un chiffon sec.
- Ne jamais utiliser d'alcool, benzène, de diluant, de liquide de nettoyage ni aucun autre produit chimique. Par ailleurs, ne pas utiliser d'air comprimé pour enlever la poussière.

Définition des termes

Angle

Certains DVD contiennent des scènes qui ont été enregistrées simultanément sous plusieurs angles (par exemple la même scène a été prise de face, du côté gauche, du côté droit, etc.). Avec ces disques, la même scène pourra être visionnée sous un angle différent à l'aide de la touche d'angle (ANGLE).

Arrêt sur champ

Seule une trame (la moitié de l'information vidéo) est affichée à l'écran; ainsi, la définition apparente est faible. Toutefois, l'image n'est pas floue.

Arrêt sur image

Les deux trames sont affichées en alternance, ce qui entraîne une image floue. Toutefois, la définition est meilleure qu'avec un arrêt sur trame.

CD vidéo

Ces disques renferment des images et des sons d'une qualité équivalente à celle d'une bande vidéo. Ce lecteur supporte également les CD vidéo dotés de la commande de lecture (version 2.0).

Champ

La moitié de l'information vidéo (signal vidéo) d'une image est une trame. Avec les systèmes de télédiffusion traditionnels, une image consiste en deux trames.

Chiffres de durée

Ils représentent la durée de lecture qui s'est écoulée depuis le début d'un disque ou d'un titre. Ils permettent également de repérer rapidement une scène spécifique. (Ils ne fonctionnent pas avec tous les disques.)

Commande de lecture

Elle est enregistrée sur un CD vidéo (version 2.0). Les scènes ou l'information à visionner (ou à écouter) peuvent être sélectionnées interactivement sur l'écran du téléviseur en regardant le menu affiché sur cet écran.

Connecteur de sortie audio numérique (optique)

Le connecteur de sortie audio numérique (optique) convertit les signaux électriques en signaux optiques et les envoie à l'amplificateur. Il possède donc un certain nombre de caractéristiques spéciales, dont l'immunité aux interférences électriques des sources externes, la capacité d'empêcher la formation de bruit, et des répercussions minimales sur l'environnement extérieur.

DVD

Ce terme représente un disque optique à haute densité sur lequel des images et des sons de haute qualité ont été enregistrés à l'aide de signaux numériques. Les DVD, qui incorporent une nouvelle technologie de compression vidéo (MPEG 2) et une technologie d'enregistrement à haute densité, permettent de longs enregistrements d'images cinématographiques (par exemple un film entier) d'une grande qualité esthétique.

Un DVD est formé de deux disques minces de 0,6 mm d'épaisseur qui sont collés l'un à l'autre. Puisque plus le disque est mince et plus la densité d'enregistrement de l'information est élevée, un disque DVD affiche une plus grande capacité qu'un seul disque de 1,2 mm d'épaisseur. Les deux disques minces étant collés l'un à l'autre, il est possible d'envisager à l'avenir une lecture sur deux côtés, ce qui donnerait une durée de lecture encore plus longue.

Image

Les images complètes reproduites par un magnétoscope ou un téléviseur sont appelées images.

Numéro de chapitre

Ces numéros sont enregistrés sur les disques DVD. Un titre est subdivisé en plusieurs sections, chacune ayant un numéro, et il est possible de repérer rapidement des passages spécifiques d'une présentation vidéo à l'aide de ces numéros.

Numéro de plage

Ce sont des numéros attribués aux plages et qui sont enregistrés sur les CD vidéo et les CD audio. Ils permettent de repérer rapidement des plages spécifiques.

Numéro de titre

Ces numéros sont enregistrés sur les disques DVD. Si un disque renferme deux films ou plus, ces films sont numérotés "titre 1", "titre 2", etc.

Sous-titres

Ce sont les lignes imprimées qui apparaissent au bas de l'écran et qui traduisent ou transcrivent les dialogues. Ils sont enregistrés sur les disques DVD.

Données techniques

Alimentation: 120 V ca., 60 Hz
Consommation: 18 W (environ 1,5 W quand l'appareil est mis en mode attente avec l'interrupteur d'alimentation ou la télécommande)

Système de signal: NTSC
Poids: 5,5 kg (12,1 lb.)
Dimensions: 430 (L)×362,5 (P)×125 (H) mm
[16^{15/16} po (L)×14^{5/16} po (P)×4^{15/16} po (H)]
(sans les pièces faisant saillie)

Plage de température de fonctionnement:
+5 à +35°C (+41 à +95°F)

Plage d'humidité de fonctionnement:
5 à 90% RH (sans condensation)

Disques lus:

(1) Disque DVD vidéo

12 cm (5 po) un côté, une couche
12 cm (5 po) un côté, deux couches
12 cm (5 po) deux côtés, une couche
8 cm (3 po) un côté, une couche
8 cm (3 po) un côté, deux couches
8 cm (3 po) deux côtés, une couche

(2) Disque compact (CD-DA, CD vidéo)

Disque de 12 cm (5 po)
Disque de 8 cm (3 po)

Sortie pour appareils vidéo:

(Sélectionnée par le commutateur à l'arrière de l'appareil.)

Niveau de sortie Y: 1 Vc.-à-c. (75Ω)
Niveau de sortie P_B: 0,7 Vc.-à-c. (75Ω)
Niveau de sortie P_R: 0,7 Vc.-à-c. (75Ω)
Connecteur de sortie: Prise à contact
(Y: vert, P_B: bleu, P_R: rouge)

Sortie S-vidéo:

Niveau de sortie Y: 1 Vc.-à-c. (75Ω)
Niveau de sortie C: 0,286 Vc.-à-c. (75Ω)
Connecteur de sortie: Prise S
Nombre de connecteurs: 1 système

Sortie vidéo:

Niveau de sortie: 1 Vc.-à-c. (75Ω)
Connecteur de sortie: Prise à contact
Nombre de connecteurs: 2 systèmes

Sortie audio:

Niveau de sortie: 2 Veff. (1 kHz, 0 dB)
Connecteur de sortie: Prise à contact
Nombre de connecteurs: 2 systèmes

Caractéristiques de sortie du signal audio:

- (1) Réponse en fréquence:
- DVD (audio linéaire): 2 Hz–22 kHz (échantillonnage de 48 kHz)
2 Hz–44 kHz (échantillonnage de 96 kHz)
2 Hz–20 kHz (EIAJ)
 - CD audio: 115 dB (EIAJ)
- (2) Rapport S/B:
- CD audio: 115 dB (EIAJ)
- (3) Plage dynamique
- DVD (audio linéaire): 103 dB
 - CD audio: 98 dB (EIAJ)
- (4) Distorsion harmonique totale:
- CD audio: 0,0025% (EIAJ)

Sortie audio numérique:

Sortie numérique optique: Connecteur optique
Sortie numérique coaxial: Prise à contact

Capteur: Longueur d'onde: 665 nm
Puissance de laser: CLASS II

Sujet à changements sans préavis.

Le poids et les dimensions sont approximatifs.

Panasonic Canada Inc.

5770 Ambler Drive
Mississauga, Ontario
L4W 2T3
www.panasonic.ca

© Matsushita Electric Industrial Co., Ltd. 1999

Printed in USA
Imprimé au USA

